

MAGNUM





MAGNUM KLAAR VOOR NIEUWE UITDAGINGEN KRACHTIGER VOOR RUWE OMSTANDIGHEDEN

NA MEER DAN 170 JAAR BLIJVEN WIJ TROUW AAN ONZE VISIE: DE LANDBOUWERS VAN MORGEN VOORZIEN VAN LANDBOUWMACHINES DIE ALTIJD EEN INNOVATIEVE, BETROUWBARE EN RENDABELE INVESTERING VORMEN

Case IH speelde een belangrijke rol in de ontwikkeling van de landbouw, via legendarische merknamen zoals Case, International Harvester en David Brown. Als uitvinder van de enkele Axial-Flow-rotor en de hydraulische keerkoppeling en als pionier van de continu variabele transmissie zetten wij het erfgoed van Case IH voort. De baanbrekende visie van onze voorgangers maakt ook nu nog de kern uit van elk Case IH-product. Met dezelfde passie ontwikkelen en produceren wij landbouwmachines in Europa en overal ter wereld. Meer dan 150.000 Case IH Magnum en Magnum CVX tractoren in bedrijf getuigen van onze toewijding om wereldwijd verwachtingen van landbouwers in te lossen en te overtreffen.

Deze rijke ervaring stelde ons in staat naar u te luisteren en producten te ontwerpen die precies datgene doen wat u nodig hebt. Wij eisen van onszelf en onze dealers hetzelfde hoge kwaliteitsniveau in de service voor onze klanten. Ons netwerk van 391 dealers, 679 dealerfilialen en subdealers en 1.377 Europese Case IH-servicecentra is uw garantie op professionele service op maat van uw bedrijf. Zo verdienen wij het vertrouwen van onze klanten.

DE BEKROONDE MAGNUMSERIE, VERKOZEN DOOR GROOTSCHALIGE LANDBOUWERS EN LOONWERKERS, ZORGT VOOR CONTINUE PRODUCTIVITEIT EN VORMT EEN RENDABELE INVESTERING

Voor het eerst gelanceerd in 1987 groeide de Magnumserie in de loop der jaren uit tot de eerste keuze van grootschalige landbouwers en loonwerkers die het beste zoeken. De nieuwe Magnum brengt elke taak snel en efficiënt tot een goed einde en levert zo dag na dag een indrukwekkende productiviteit. Geen lange dagen meer achter het stuur dankzij de comfortabele cabine, de intuïtieve en ergonomisch ontwikkelde bedieningen, de stille werkomgeving en het soepele rijgedrag. Wanneer de werkdag voortduurt tot na het vallen van de avond, is er het krachtige 360° LED-verlichtingspakket waardoor u ook 's nachts de klus klaart.

MODELLEN	Nominaal motorvermogen ECE R120 ³⁾ bij 2.000 tpm (kW/pk)	Maximumvermogen ECE R120 ³⁾ Power Management aan 1.800 tpm (kW/pk)	Inhoud (cm ³)	Aantal cilinders
Magnum 250 FPS / CVX	184 / 250	235 / 320	8.700	6
Magnum 280 FPS / CVX	206 / 280	258 / 351	8.700	6
Magnum 310 FPS / CVX	229 / 311	281 / 382	8.700	6
Magnum 340 FPS / CVX	250 / 340	301 / 409	8.700	6
Magnum 380 CVX	279 / 379	320 / 435	8.700	6

³⁾ ECE R120 komt overeen met ISO 14396 en 97 / 68 / EG of 2000 / 25 / EGC

27 JAAR MAGNUMTRACTOREN AAN DE TOP HET SUCCES HET VERHAAL

Het succes van Case IH is gebaseerd op een sterk verleden. Dankzij continue groei en ontwikkeling zijn we momenteel op één na 's werelds grootste producent van landbouwwerktuigen. Door constante ontwikkeling en uitbreiding biedt Case IH momenteel het breedste productportfolio ooit aan.

1987

De eerste tractoren binnen de Magnumserie worden gelanceerd met een vermogen tussen 160 en 240 pk.



1993

De Magnum 7200-serie wordt gelanceerd en zet een nieuwe standaard in landbouwwerkmogen, technologie, innovatiegericht gebruiksgemak, kwaliteit en waarde.



1998

De lancering van de MX Magnumtractoren zorgt voor een groter tractievermogen dankzij betere gewichtsverdeling, soepeler rijgedrag en een beter zicht rondom.



2004

Case IH is opnieuw de trendsetter en stelt als eerste het ingebouwde geleidingssysteem voor op de MX Magnum.



2007

Lancering van Magnummodellen 215, 235, 275 en 305 met de eerste display met touchscreen AFS Pro 600 en verbeterde Autoshift-functie voor veld en weg.



2009

APM - Automatic Productivity Management wordt gelanceerd binnen de Magnumserie voor maximale brandstofefficiëntie.



2011

Alle Magnum-modellen voldoen aan de Euro IIIB-emissiereglementering dankzij de Efficient Power technologie.



2012

De Magnum wordt 25 jaar.



2014

Case IH lanceert Magnum CVX-modellen variërend tussen 250 en 380 pk en viert de kaap van 150.000 geproduceerde Magnums.





HET MAGNUM-GAMMA KRACHTIGE PRODUCTIVITEIT VOOR MAXIMAAL RENDEMENT

ALLES WAT U IN EEN TRACTOR ZOEKT - EN MEER:

Sterk en efficiënt, comfortabele en intuïtieve bediening: de nieuwe Magnum brengt productiviteit naar een hoger niveau en verlaagt de onderhoudskosten. De nieuwe Magnum biedt uw bedrijf betrouwbare technologie en een hoge rentabiliteit.



ULTIEM COMFORT

Na een lange werkdag in de Magnum bent u niet vermoeid dankzij het lage geluidsniveau, de airconditioning en het uitstekend zicht op de voor- en achteraan gemonteerde werktuigen. De nieuwe lange, brede hoekspiegels bieden u de mogelijkheid de aanhangwagen of graanwagen tijdens transport in het oog te houden. Dankzij de 360° LED-verlichting kunt u ook in het donker verder werken. De vijfpuntsophanging (cabine, zitplaats, as en voor- en achterhefinrichting) zorgt voor een opmerkelijk soepel rijgedrag.



INTUÏTIEVE BEDIENING GEEFT U DE CONTROLE IN HANDEN

U hebt een perfect overzicht over alle functies van uw Magnum: het geïntegreerde bedieningspaneel biedt u alle belangrijke informatie in één oogopslag en het AFS Pro 700-scherm integreert de gegevens van tractor en werktuigen. De nieuwe multifunctionele hendel zorgt voor een nog eenvoudiger bediening, de toetsen zijn op de tast herkenbaar en verlicht voor nachtwerk. U bestuurt uw Magnum met de vingertoppen!





KRACHTIGE EFFICIËNTIE ONDER DE MOTORKAP

De krachtige zescilindermotor van 8,7 liter werd ontworpen voor krachtontwikkeling en optimaal brandstofgebruik. De afgevlakte koppeltoerencurve van de nieuwe Magnum zorgt voor een maximaal koppel bij meer uiteenlopende snelheden. EURO IV-emissienormen werden behaald dankzij ons uiterst efficiënt Hi-eSCR-nabehandelingssysteem dat voorziet in meer kracht en beter brandstofgebruik, met onklopbare toerentallen en zonder krachtverlies.



KRACHTIG OP HET VELD EN OP DE WEG

U kunt de bewezen Full Powershift-transmissie met Automatic Productivity Management (APM) kiezen die het toerental automatisch vermindert en zich aanpast aan het vereiste vermogen. Of u kunt kiezen voor de continu variabele transmissie die van de Magnum CVX de perfecte allrounder maakt op de weg en het veld. U bestuurt hem traploos van 0 tot 50 km/u.



OP DE WERELD GEZET VOOR KRACHT

Dankzij de nieuwe Magnum komt u nooit kracht tekort. U kunt rekenen op een enorm hefvermogen van 10.580 kg, een volledig geïntegreerde frontheft met een hefvermogen tot 5 ton. U kunt er ook een optionele frontaftakas aan toevoegen. Indien u aan de slag moet met zware werktuigen die een reusachtig vermogen vragen, dan kan er geopteerd worden voor een Twin-Flow pomp van 282 liter. U beschikt over maximaal 6 elektrohydraulische regelventielen om een groot aantal functies mogelijk te maken, zonder de hydraulische slangen opnieuw te moeten aansluiten.



ALLE MACHT AAN DE WERKTUIGEN

De heavy-duty aftakas komt tegemoet aan de eisen van een hoger motorvermogen. Het aftakastoerental van 1.000 tpm wordt bereikt bij 1.803 tpm, waar een enorme vermogenstoename plaatsvindt. Een aftakas met dubbele snelheid: 540/1.000 tpm is eveneens verkrijgbaar.



AFS: MAXIMAAL RENDEMENT MET PRECISIELANDBOUW

De optionele geïntegreerde AFS Pro 700-monitor bezorgt u in één oogopslag alle voornaamste gegevens, van brandstofverbruik tot motor- en aftakasvermogen. Hij stelt u ook in staat de instellingen makkelijk en snel aan te passen aan de verschillende werktuigen en werkomstandigheden. De Magnum kan ISOBUS-compatibele werktuigen bedienen. Voor maximale efficiëntie kunt u kiezen uit een volledig gamma geleidingsoplossingen, die tot 2,5 cm nauwkeurig zijn.



- A** OPBERGRUIMTE AAN DE LINKERKANT
- B** BIJRIJERSSTOEL
- C** VLOER BEKLEED MET LUXUEUS TAPIJT VERHOOGT UW COMFORT
- D** VERWARMDE EN GEVENTILEERDE STOEL MET REGELBAAR ZITKUSSEN
- E** AFS PRO 700 TOUCHSCREEN
- F** MULTICONTROLLER-ARMLEUNING
- G** LUCHTFILTERING EN AUTOMATIC CLIMATE CONTROL (NIET GETOOND)

E

F



Alles is makkelijk aanpasbaar om uw werkstation te personaliseren.



Ultiem comfort dankzij de intuïtieve semi-actieve rode lederen stoel met verwarmd en geventileerd kussen en automatische vering.

COMFORTABEL EN STIL VOOR LANGE DAGEN

Indien u de cabine van uw dromen zou moeten beschrijven, dan past de Magnum Surveyor cabine ongetwijfeld perfect in het plaatje. Stap in en geniet van de luxueuze bekleding van kwaliteitsleder, de ergonomische geveerde stoel, het strategisch geplaatste bedieningspaneel binnen handbereik... alles in de Surveyor cabine is ontworpen voor ultiem comfort. Zet uzelf op de eerste plaats; kies de Magnum.

EEN WERKSTATION OP MAAT VAN DE BESTUURDER

Alle elementen - stuur, zetel, Multicontrollerarmleuning - zijn makkelijk aanpasbaar om uw werkstation te personaliseren, voor de beste en gezondste zithouding.

DE IDEALE WERKOMGEVING

Het uitzonderlijk lage geluidsniveau van slechts 67 dB(A) en de automatische airconditioning creëren de ideale omgeving en binnenklimaat. Het tapijt op de vloer van de luxecabine draagt bij tot uw comfort en vermindert het geluidsniveau nog meer. De dagen aan het stuur van uw Magnum vliegen voorbij en u krijgt meer werk gedaan dan ooit tevoren!

ULTIEM COMFORT

De semi-actieve verwarmde en geventileerde zetel met aanpasbaar zitkussen bezorgt u een luxueuze rit die u bij een luxewagen zou verwachten. De automatische stoelvering reageert op het individuele gewicht van de bestuurder, voor een vlotte rit op ruw terrein. Ook de passagier rijdt mee op een comfortabele stoel, eveneens verkrijgbaar in rood leder en voorzien van een rugleuning en gehomologeerde veiligheidsriem.

BLIJF VERBONDEN

U blijft de hele dag verbonden dankzij de nieuwe radio met Bluetooth en draadloze verbinding via plug-in.

WERK LANGER EN BLIJF ALERT EFFICIËNTIE 24/7 IN ALLE OMSTANDIGHEDEN

INDIEN U 'S NACHTS MOET WERKEN

Het panoramische zicht van de cabine biedt een uitstekende 360° zichtbaarheid terwijl de motorkap is ontworpen voor perfect zicht op al uw werktuigen. Wanneer u na zonsondergang moet doorwerken, kunt u de heldere LED-lichten ontsteken. Deze verlichten perfect 360° rondom de tractor voor een perfect zicht op uw werktuigen – zelfs de buitenste rijen van uw breedste planters. Met een kracht van 34.400 lumen werkt u in goed verlichte omstandigheden – alles wat nodig is om de klus te klaren.

VLOTTE RIT - VIJFPUNTSOPHANGING

De Magnum haalt alles uit de kast met zijn volledig suspensiepakket; de veringen van de stoel, cabine, as en front- en achterhef passen zich vrijwel perfect aan. Het ontwerp van de voorasvering van de Magnumtractoren beschermt de bestuurder tegen schokken. Achter het stuur van een Magnum ervaart u de vlotste rit van uw leven.

BANDEN OP DE GROND

De voorasvering van de Magnum houdt alle wielen op de grond zodat u de beste stabiliteit, tractie en controle op ruw terrein ondervindt. Ongeacht of u over oneffen terrein of aan hoge snelheid rijdt: dit eenvoudige design staat garant voor een rit zonder schokken en dansen en levert alle vermogen naar de grond. Een extra voordeel: minder onderhoud nodig dankzij de stevige constructie. Met deze ophanging brengt de Magnum u overal. Comfortabel en veilig.



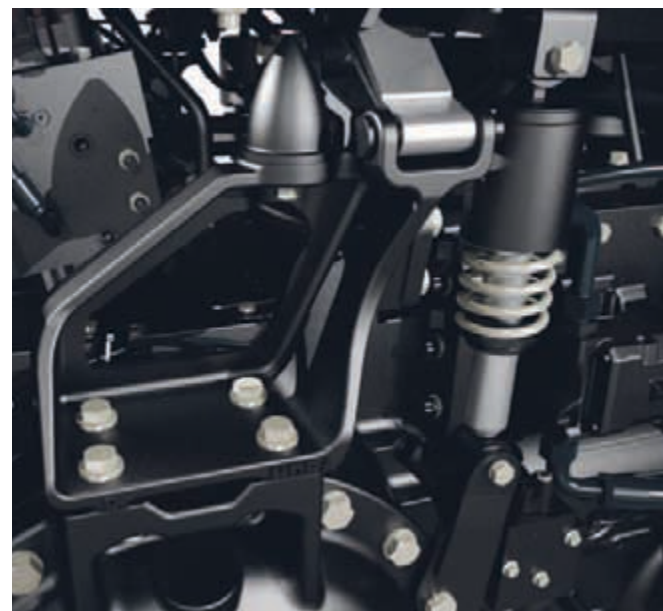

De cabinevering zorgt voor een vlotte rit, of u nu over oneffen terrein of aan hoge snelheid rijdt.



Volledige stabiliteit, een vlotte rit en vol vermogen naar de grond dankzij de voorasvering.



Alle informatie over de tractorprestaties in één oogopslag.

INTUÏTIEVE BEDIENING GEEFT U ALLE CONTROLE IN HANDEN

Wij beseffen hoe druk u en uw bestuurders het hebben. Daarom zorgen wij ervoor dat u geen tijd verliest om te wennen aan een nieuwe bedieningslay-out indien u van tractor wisselt. Op elke Case IH-tractor, van een Maxxum tot een Quadtrac, vindt u dezelfde bedieningslay-out. Zodra u plaatsneemt in de cabine, weet u waar alles zit, ziet u alle informatie die u nodig hebt in één oogopslag op de monitor op de A-stijl, en hebt u alle controle binnen handbereik op de Multicontroller-armleuning. Comfort en controle – zonder tijdverlies.

BEDIENINGSSTATION

Multicontroller met rijlogica, het intuïtieve bedieningspaneel (ICP) en het AFS™ Pro 700-touchscreen integreren alle tractorfuncties in de armleuning en brengen alle controle binnen handbereik: versnelling kiezen, van richting veranderen, gaspedaal, bediening van kopakkermanagement, elektronische afstandsventielen, controle achterhef, aftakas, joystick ... alles bevindt zich op één plek binnen handbereik. De bediening is dermate intuïtief dat ook een onervaren bestuurder vanaf dag één moeiteloos presteert.

OPTIMALISEER UW PRESTATIES

De optionele AFS Pro 700 verschaft alle informatie die u nodig hebt over de tractorprestaties, van brandstofverbruik tot motor- en aftakasvermogen, in één oogopslag. De interface van het touchscreen is gebruiksvriendelijk en u kunt de instellingen voor verschillende werktuigen en werkomstandigheden gemakkelijk aanpassen. Om het nog intuïtiever te maken, kunt u de verschillende schermen instellen om die informatie weer te geven die u het belangrijkste vindt.

ALLES ONDER CONTROLE

De prestatie-instrumentencluster op de A-stijl vertelt u alles wat u moet weten over de tractor – motortoerental, doelsnelheden van de transmissie, feitelijke rijsnelheid, repositie en rijrichting. Alles wordt duidelijk weergegeven op één plaats zodat u alles onder controle hebt.



- A** AFS PRO 700-TOUCHSCREEN
- B** MULTICONTROLLER
- C** AFSTANDBEDIENING REGELVENTIELEN INCL. JOYSTICK
- D** ICP – INTUÏTIEF BEDIENINGSPANEEL
- E** VOOR-/ ACHTERAFTAKAS AAN/UIT
- F** HYDRAULISCHE BEDIENINGEN

NUMMER ÉÉN IN KRACHT EN PRESTATIES

Aan het stuur van een Magnumtractor geniet u voluit van de knowhow in hoogefficiënte motortechnologie met lage emissies, dankzij onze motorspecialist, FPT Industrial. Hun ervaring met duizenden motoren wereldwijd gebruikt in on- en off-roadtoepassingen wordt toegepast voor de ontwikkeling en productie van specifieke motoren voor landbouwtractoren.

Alle Magnum-motoren voldoen aan de Stage IV -emissionormen, dankzij de gepatenteerde en uiterst efficiënte Selective Catalytic Reduction (Hi-eSCR) technologie, voor Case IH ontwikkeld door FPT Industrial. Dit is een evolutie van de bewezen fase IIIB-oplossing en biedt een toonaangevende kracht zonder aan efficiëntie in te boeten. Zo ontwikkelen Magnumtractoren meer vermogen met minder brandstof, reageren ze sneller en zijn ze betrouwbaarder - dit alles compatibel met de extreem lage fase IV-emissioniveaus.

KRACHTIG OP ALLE TERREINEN

De 8,7 liter, 6-cilindermotoren met common rail, turbocompressor en intercooler van de Magnum werden gemaakt om efficiënt reusachtig vermogen af te leveren. Motorbeheer geeft u het vermogen dat u nodig hebt wanneer u het nodig hebt – met een zuinig brandstofverbruik: 10% vermogenstoename bij een motortoerental van 1.800 tpm. Bovendien, wanneer het motortoerental onder belasting daalt, stelt Motorvermogenbeheer tot 38 extra pk ter beschikking. Dit geeft u de boost die u nodig hebt om de moeilijkste omstandigheden het hoofd te bieden.

VERMOGENSBOOST OP MAAT VAN DE OMSTANDIGHEDEN

De Magnum 280, 310, 340 en 380 zijn uitgerust met een turbocompressor met elektronisch aanpasbare geometrie die de lengte-breedteverhouding aanpast aan veranderende omstandigheden. De turbocompressor met elektronisch aanpasbare geometrie vermindert de versnellingsverhouding bij lage toerentallen zodat hoge prestaties bij lage snelheden worden neergezet. Bij hoge snelheden wordt de versnellingsverhouding verhoogd, zodat de turbo niet hapert en het afgegeven vermogen efficiënt wordt afgeleverd.

KRACHTIGE BRANDSTOFFEFFICIËNTIE

Naast de brandstoffefficiëntie die onze Hi-eSCR-technologie biedt, zorgt de Magnum 380 ook voor een uitmuntend 1.850 Nm koppel - meer dan eender welke andere tractor. De afgevlakte koppelcurves zorgen ervoor dat de nieuwe Magnum een maximumkoppel levert bij een bredere reeks toerentallen, van 1.300 tot 1.400 tpm. Dit heeft als resultaat dat nog meer brandstof wordt uitgespaard, aangezien de motor voor meer kracht zorgt bij lagere toerentallen - en optimale vermogensoverdracht gegarandeerd is.





Perfekte wisselwerking tussen motor en transmissie - Motoren van FPT Industrial.

MAGNUM 380 CVX

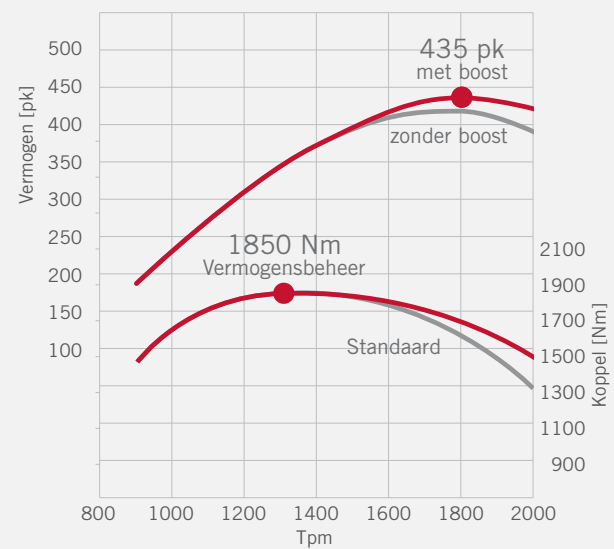

35 pk extra dankzij vermogensboost.

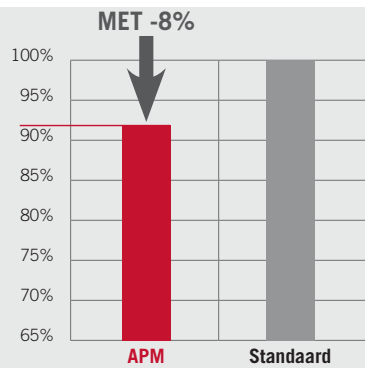

Auto Road: verminderd brandstofverbruik bij deze modus.

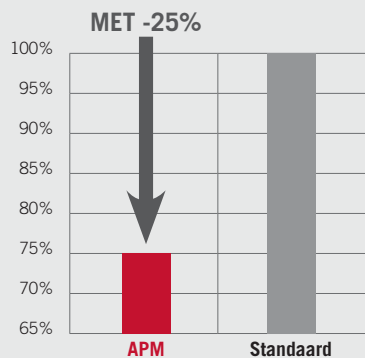

Auto Field: past perfect voor uw productiviteit.

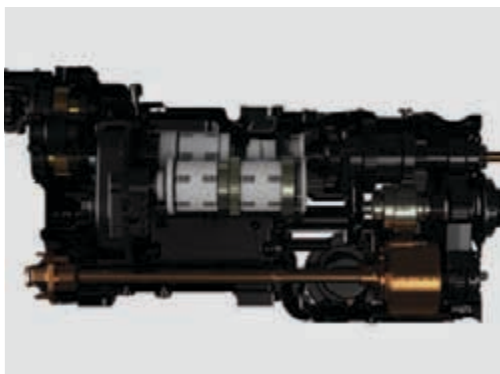

23x6 Full Powershift-transmissie met kruipversnelling brengt het vermogen naar het veld.





FULL POWERSHIFT-TRANSMISSIE: BRENGT VERMOGEN EFFICIËNT OVER NAAR UW VELDEN

De automatische schakeling van de Magnum Full Powershift-transmissie staat garant voor naadloos schakelen van nul tot 40 of 50 km/u. Indien u speciale taken moet verrichten aan lage snelheid, kunt u kiezen voor de optionele transmissie met kruipversnelling met 5 versnellingen voor- en 2 achteruit. Daarbij komt nog een uitzonderlijke brandstofefficiëntie, aangezien het Diesel Saver™ Automatic Productivity Management (APM) systeem de versnellingsinstellingen en het motortoerental automatisch aanpast aan de meest brandstofzuinige modus.

OPTIMALE EFFICIENTIE - DANKZIJ APM

Op een Magnumtractor kunt u zich op het werk concentreren terwijl het APM-systeem voor optimale efficiëntie zorgt door automatisch omhoog en terug te schakelen voor minimaal brandstofverbruik. U kunt de weg- of veldmodus kiezen zodat APM de efficiëntie van de tractor voortdurend optimaliseert naargelang de omstandigheden. Wanneer u op het veld aan het werk bent, kunt u de vaste snelheid instellen op maximaal 23 km/u met de gashendel. De Auto Field-functie schakelt dan automatisch omhoog en terug en verandert het motortoerental. Daarbij past het systeem zich voortdurend aan het werk en het terrein aan.

Op de weg kunt u een variabele rijsnelheid instellen binnen een bereik (1,2 km/u tot 40 km/u of 1,2 km/u tot 50 km/u afhankelijk van de transmissie). De Auto Road-functie past dan het motortoerental aan en schakelt, om constant de beste brandstofefficiëntie te behouden.

19X4 Powershift-transmissie 50 km/u

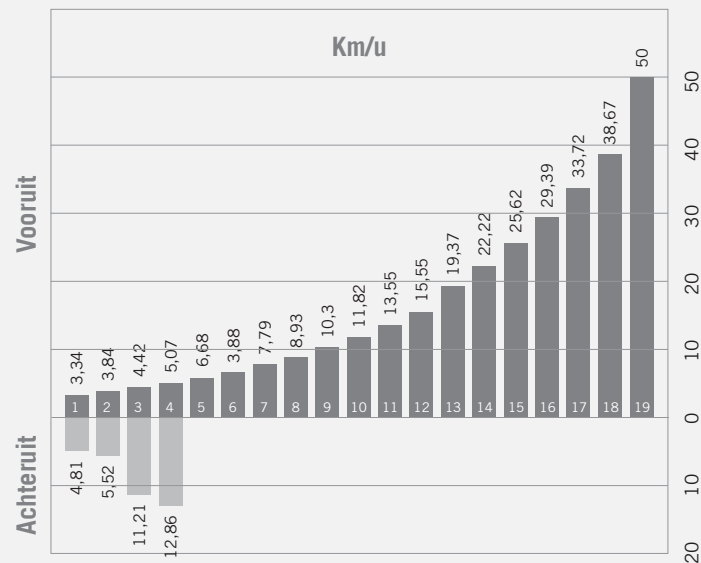

CVX-TRANSMISSIE: VOL VERMOGEN NAAR DE GROND

Betreed de wereld van ultieme efficiëntie dankzij de continu variabele transmissie van de Magnum CVX. Deze transmissie aan 50 km/u met actieve StopStart is beschikbaar op alle modellen van het gamma en standaard op de Magnum 380.

ULTIEME BRANDSTOFFEFFICIËNTIE OP ELK MOMENT

De Magnum CVX is gemaakt om in alle toepassingen en omstandigheden met een extreme brandstofefficiëntie te werken en ervoor te zorgen dat u nooit brandstof verspilt. Op de weg bereikt hij 50 km/u bij een laag motortoerental van slechts 1.400 tpm. U bespaart dus brandstof voor elke ton die u vervoert. Op het veld garandeert de geïntegreerde kruipversnelling zuinige prestaties bij gespecialiseerde toepassingen aan lage snelheden, los van het motortoerental. Het Automatische Productmanagement (APM) stelt automatisch het motortoerental af op de vermogensvereisten.

VOLLEDIGE VERMOGENSOVERDRACHT

De transmissie van de Magnum CVX draagt het vermogen van de motor mechanisch over aan de transmissie, en garandeert zo dat alle vermogen zonder verlies naar de grond wordt overgebracht.

ACTIVE HOLD CONTROL OP HELLINGEN

De Magnum CVX maakt u het werk makkelijk in alle omstandigheden, zelfs op steile hellingen, dankzij de Active Hold Control, standaard op alle CVX-modellen, die voorkomt dat de tractor achteruit rolt wanneer u op een heuvel stopt, en u in staat stelt opnieuw te vertrekken zonder koppeling of remmen te gebruiken.

ECODRIVE™ - DE INTUÏTIEVE MANIER OM BRANDSTOF TE BESPAREN

Met behulp van de ECO-hendel kan de bestuurder een bepaald minimum- en maximummotortoerental instellen en de motorprestaties en -efficiëntie afstemmen op elke taak. Zo verzekert de Magnum CVX optimale brandstofefficiëntie.



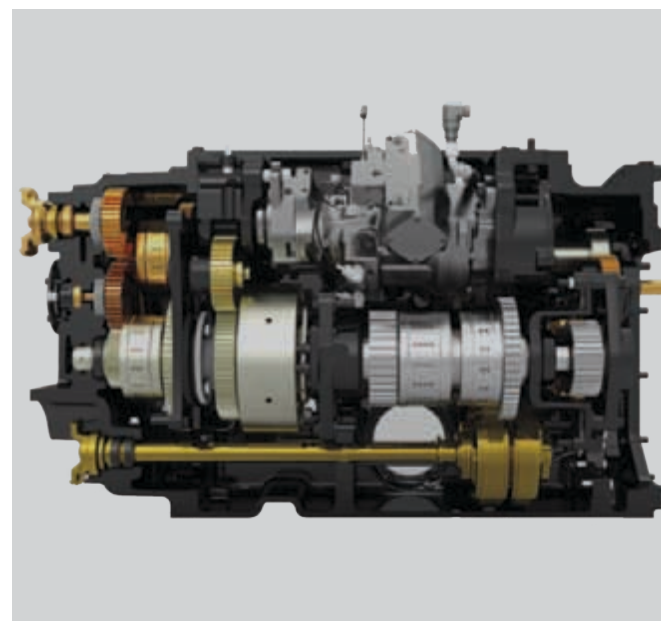

CVX-transmissie - traploze aandrijving tussen 0 en 50 km/u.



Uitmuntende prestaties. Kies uw snelheid tussen 0 en 50 km/u met behulp van slechts één enkele hendel of pedaal.

GIGANTISCH AFTAKASVERMOGEN BIJ LAAG MOTORTOERENTAL

De krachtigere motor gaat gepaard met een bijhorende aftakas, aangezien het sterke aftakastoerental 1.000 tpm het best presteert wanneer de motor op volle toeren draait. Als alternatief kan gekozen worden voor 540/1.000 tpm, met onderling verwisselbare schachten.

STILLE KRACHT

De aftakas achteraan levert 1.000 of 540 tpm bij vol motorvermogen bij een toerental van 1.830 tpm, wat brandstofverbruik en lawaai terugdringt. Bovendien resulteert de positionering van de koppeling van de aftakas op de bovenste schacht in een nog stillere werking. Zowel de aftakas van 1.000 als die van 540/1.000 tpm drijft moeiteloos elk werktuig aan. Omdat het systeem hydraulisch geactiveerd en elektronisch bediend wordt verloopt aanpassen vlot en worden de onderdelen beschermd.

EENVOUDIGE EN EFFICIËNTE BEDIENING

Wanneer u van werktuig moet wisselen, draait de aftakasschacht moeiteloos voor een gemakkelijke bevestiging. Met aftakasbeheer (PTO Management) zorgt u ervoor dat de aftakas en werktuigen zo efficiënt mogelijk werken door 'Auto' te selecteren, of indien u zware werktuigen bedient zoals een houthakselaar of een balenpers, de 'Heavy' modus te selecteren.

UITSTEKENDE AFTAKAS VOORAAN

De aftakas vooraan draait op een al even uitstekend motortoerental van 1.804 tpm en levert een maximumvermogen van 230 pk dankzij de 1,3/4 inch as en 20 splines.







Naadloos geïntegreerde fronthef met een hefvermogen van 5.000 kg.

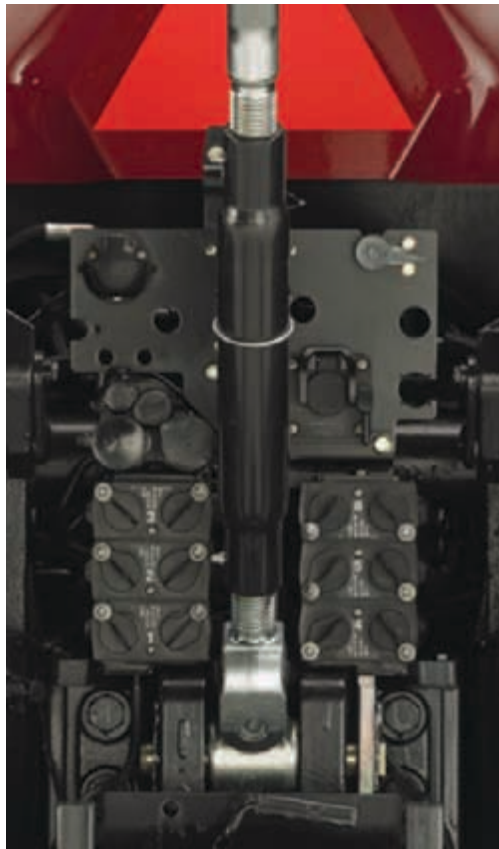

Geen bedieningsgrenzen dankzij 6 elektrohydraulische afstandsventielen achteraan.



Bedien uw afstandsventielen via het AFS 700 Pro-scherm.



Gemakkelijke en veilige bediening met de externe controles.



VEELZIJDIGE VERBINDING VOOR EENDER WELK WERKTUIG

Met een hefvermogen tot 10.580 kg is het hydraulische systeem gemaakt om u alle hefvermogen te geven dat u nodig hebt en het brandstofverbruik daarbij te optimaliseren. De hydraulica van de Magnum wordt aangedreven door een standaardpomp die 166 liter per minuut levert, een pomp met een hoog debiet van 228 l/min of, voor de grootste werktuigen, een Twin-flow pomp van 282 l/min met twee pompen met variabele verdringing. Een belasting-detecterend systeem Power Beyond is standaard en biedt de mogelijkheid om extra hulpfuncties te bedienen. De automatische debietcompensatie brengt het brandstofverbruik omlaag, zodat u het hefvermogen en de besparingen van de Magnum ten volle kunt benutten.

EFFICIËNTE VEELZIJDIGHEID

Het geavanceerde hydraulische systeem van de Magnum met druk/debietcontrole (PFC) en tot 6 elektrohydraulische afstandsventielen maken een ruime waaier aan toepassingen mogelijk zonder te moeten stoppen en de hydraulische leidingen opnieuw aan te sluiten. De afstandsventielen worden vervaardigd in onze fabriek in Racine (USA), en leveren het vermogen dat u nodig hebt tot en met 140 l/min per ventiel.

GEMAKKELIJKE BEDIENING

De afstandsventielen zijn makkelijk te bedienen door aan een knop te draaien of via het touchscreen. U kunt vanop de bestuurdersstoel zes bedieningen van afstandshendels met verschillende functies instellen – voor orbitale motor, lader, volledige werking, geen flotatie en gesloten – en met de programmeerbare ventieltimer kunt u herhaalbare inschakeltijden instellen zonder de cabine te verlaten. Een Power Beyond-aansluiting is verkrijgbaar voor hydraulische vermogenaflevering, terugkeer, belastingdetectering en afvoer, voor eenvoudige en efficiënte bediening van geschikte werktuigen. Power Beyond kan ook in de fabriek geïnstalleerd worden zodat u dit vanop de Multicontroller-armleuning kunt bedienen.

ROBUUSTE HEF EN TREKSTANG VOOR GROTE WERKTUIGEN

De Magnum wordt nog veelzijdiger dankzij de robuuste hef en trekstang met standaard elektronische trekcontrole, die tot 10.580 kg maximaal hefvermogen bieden. Zo kunt u ook werken met bredere en zwaardere uitrusting. U kunt de maximale slip aanpassen aan de toepassing met limited slip control en dansen tijdens transport met een gemonteerd werktuig tot een minimum beperken, dankzij Hitch Ride Control.

GEÏNTEGREERDE FRONTHEFINRICHTING

U kunt uw productiviteit verder boosten met de volledig geïntegreerde frontheff die een hefvermogen tot 5.000 kg levert. Een aftakasoptie en externe hydraulische koppelingen stellen u in staat vooraan een werktuig te monteren met afzonderlijke hydraulische onderdelen.



UW MAGNUM - PRECIES ZOALS U HEM WILT

De Magnum zet gigantische prestaties neer: u wilt dus zeker zijn dat de juiste aandrijflijn al dit vermogen naar de grond overbrengt. Kracht stelt niets voor indien u niet beschikt over de correcte banden, assen en belasting - alles in de fabriek gemonteerd.

BANDEN

U kunt kiezen uit een breed aanbod banden die zorgen voor de beste tractie en de minste slip. Banden tot 2,15 meter breed zijn beschikbaar om het gigantische vermogen van de Magnum over te brengen naar de grond.

BELASTING

Selecteer het juiste belastingpakket voor uw Magnum en overweeg de achterwielbelasting met geïntegreerde wielgewichten, die nog meer kracht naar de grond overbrengen.

VOORAS

De Magnum-modellen met 250 pk zijn voorzien van een Klasse 4.75 vooras. Modellen boven de 250 pk zijn beschikbaar met een Klasse 5 as die in onze fabriek in Racine (USA) geproduceerd wordt. Deze hebben een aanzienlijk hoger zwevend laadvermogen en verminderen het op- en neerveren van de cabine voor meer bestuurderscomfort. Dit biedt eveneens betere tractie voor veldwerk en meer gebruiksgemak tijdens toepassingen aan hoge snelheid.

ACHTERAS

Alle Magnum-modellen zijn standaard voorzien van een Bar-Axle. Er zijn echter verschillende asdiameters beschikbaar, naargelang het model. Het koppelvermogen van de parkeerrem en 4WD werden verhoogd om beter te passen bij de krachtigere en zwaardere nieuwe Magnum-modellen. Indien u nog meer wilt, dan geeft de Heavy Duty Rear Axle - beschikbaar op de Magnum 340 in zowel Full Powershift en CVX uitvoering - meer hefvermogen en 75 mm meer hefhoogte. Ook kan u de nieuwe zware aftak koppeling verkrijgen voor zware werktuigen, zoals voermengwagens.



Breng het gigantische vermogen over naar de grond.



Ruim assortiment banden en belastingpakketten.



Onklopbare draaicirkel van 4,8 m.





AFS Accuguide: Geleiding via GPS en GLONASS voor haarfijne precisie, onafhankelijk van de gewasomstandigheden. Nauwkeurigheid tot op 2,5 cm mogelijk.



xFill overbrugt hiaten tot 20 minuten in RTK-signalen.



Stel alle machines nauwkeurig af met AFS-Connect™.

GEAVANCEERDE LANDBOUWSYSTEMEN SUCCES MET PRECISIE

De geavanceerde landbouwsystemen (AFS™) van Case IH vormen al meer dan tien jaar de voorhoede in precisielandbouw. Ze stellen de landbouwers in staat de hele gewascyclus te controleren. Alle AFS™ apparatuur van Case IH omvat alles wat u nodig hebt om keer op keer tot op een precisie van 2,5 cm te werken, overlappingsen te verminderen en inputkosten te verlagen – en het oogstpotentieel te maximaliseren.

GEAVANCEERDE TRACTORCONTROLE

Bent u op zoek naar een interactieve tractorinstelling en -bediening? Zoek dan niet verder: het AFS Pro 700-touchscreen monitor het rendement, brandstofverbruik en werksnelheden, sluit externe camera's aan, houdt de oogstgegevens bij en beheert ISOBUS-werktuigen. Het AFS Pro 700-touchscreen is interactief, volledig aanpasbaar en verplaatsbaar tussen units van uw Case IH-wagenpark.

TRACTORGELEIDINGSOPLOSSINGEN

Zoekt u een geleidingssysteem, dan kunnen wij u eenvoudige plug-and-play-stuurpakketten met lichtbalk aanbieden, tot volledig geautomatiseerde en geïntegreerde oplossingen (AccuGuide). De nauwkeurigheid die u nodig hebt hangt af van uw eisen. Dankzij het gamma RTK-systemen is 2,5 cm nauwkeurigheid perfect haalbaar. De xFill-optie is in staat hiaten tot 20 min. tussen de signalen te overbruggen.

AFS FARM MANAGEMENT SOFTWARE

In de landbouw zijn heel wat variabelen van toepassing: u moet begrijpen wat er gebeurt en waarom. Het is tijd om uw landbouwbedrijf op een nieuw niveau te beheren en beslissingen te nemen op basis van feiten. Met de AFS™ Farm Management software kunt u per veld zien welke taken werden uitgevoerd, aan welke snelheid, hoeveel brandstof bij elke taak verbruikt werd en, bovenal, uw opbrengst. Plan vandaag nog de toekomst.

AFS CONNECT™-TELEMATICA

Het AFS Connect™ telematicasysteem biedt eigenaars en managers van landbouwbedrijven de mogelijkheid hun machines vanuit hun kantoor te monitoren en te beheren. Landbouwmachines kunnen in real time getraceerd worden op de PC om de prestaties te volgen aan de hand van precieze begeleiding van GPS-signalen en draadloze datanetwerken. Data-analyse verbetert de logistiek, beperkt het brandstofverbruik tot een minimum en optimaliseert de prestaties.



Prestatiemonitoring.

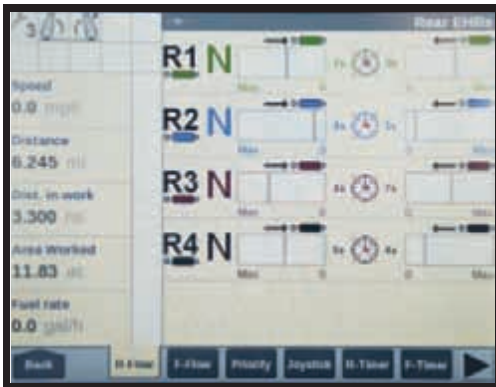

Voertuiginstellingen.



ISOBUS-compatibiliteit.



GEÏNTEGREERDE PRECISIE VOOR MAXIMALE PRODUCTIE

De geavanceerde landbouwsystemen van Case IH zijn binnen handbereik via het AFS Pro 700-touchscreen dat in de armleuning van de Magnum en Magnum CVX-modellen geïntegreerd is. Naast een volledige automatisering van de voornaamste tractorfuncties, waaronder het management van wel 30 wendakkerfuncties, houdt de AFS-monitor het geleverde werk, het brandstofverbruik, de bedrijfskosten en nog veel meer bij. Dit zijn slechts enkele voorbeelden:

ONDER DE VOORNAAMSTE UITRUSTINGEN VINDEN WE:

- Prestatiemonitoring: sla de globale prestaties, de prestaties voor elke dag en voor elke job op. Alle gegevens van de AFS-monitor kunnen indien nodig op een USB-stick worden opgeslagen voor analyse op kantoor.
- Instellingen van het voertuig: een reeks AFS-schermen stelt u in staat de instellingen van de tractor af te stellen. De debieten en timers van de regelventielen zijn gemakkelijk in te stellen en bieden u een prima overzicht over de hele instelling.
- Notitieboek van de hefinrichting: op dit scherm kunt u de instellingen voor elk werktuig opslaan, naargelang de werkomstandigheden. De volgende keer dat u de ploeg bevestigt, hoeft u enkel het notitieboek te openen, de juiste instelling te kiezen en u bent vertrokken.
- Volledige ISOBUS-compatibiliteit: sluit om het even welke compatibele machine aan om de gebruikersinterface voor de machine op de AFS-monitor weer te geven. Nu kunt u de machine gemakkelijk en interactief bedienen door op de bedieningen op het AFS-scherm te drukken. U hebt geen afzonderlijk controle-element of kabels in de cabine nodig.
- Video-input: u kunt live-videobeelden weergeven van een camera achteraan de laadwagen of balenpers. Zo kunt u in de gaten houden wat er achter u gebeurt, zonder uw ogen af te wenden van het werkgebied voor u.
- Tal van geleidingssystemen zijn verkrijgbaar op maat van uw nood aan precisie. Een volautomatische en geïntegreerde oplossing, in de fabriek geïnstalleerd, biedt u de nauwkeurigheid die u nodig hebt voor hoogwaardige gewassen. Maar u kunt ook een eenvoudige plug-and-play-stuurkit met lichtbalk laten installeren.



AFS™ PRO 700 - TOUCHSCREEN

Verbeterde bediening van het voertuig en extra productiviteit dankzij programmeerbare functies en instellingen, inclusief compatibiliteit met notebook en ISOBUS.



VERSPIIL GEEN KOSTBARE TIJD EN GELD AAN ONDERHOUD

BLIJF RIJDEN!

Wanneer u een drukke dag voor de boeg hebt, is het laatste wat u wilt tijd verspillen aan het onderhoud van uw tractor. Bij een Magnumtractor zijn dagelijkse controles en regelmatig onderhoud kinderspel en nog snel ook. Het nieuwe radiatorpakket bijvoorbeeld, is gemakkelijk te reinigen en de luchtfilter is handig geplaatst voor een snelle inspectie. Alles snel controleren en u bent vertrokken!

MAXIMALE PRODUCTIEVE TIJD, MINIMALE ONDERHOUDSKOSTEN

De Magnum met Efficient Power-technologie houdt u aan het werk en herleidt onderhoud en dure stilstandtijd tot een minimum. De lange onderhoudsintervallen van 600 uur zijn slechts één van de eigenschappen die uw onderhoudskosten beperken.



HANDIGE TOEGANG

Nieuwe opstapjes en handvatten aan de rechterzijde zorgen voor stabiliteit indien u bij ramen, spiegels en AFS-ontvangers wilt komen.



SNELLE EN EENVOUDIGE REINIGING

De radiatoren zijn uitzwenkbaar voor een vlotte reiniging.



GEMAKKELIJK TOEGANKELIJKE ONDERHOUDSPUNTEN

De motorkap in één stuk gaat omhoog door middel van een met gas gevulde zuiger en kan in twee standen gezet worden (45 en 90 graden), zelfs met een vooraan gemonteerd werktuig.



GEMAKKELIJK TE VULLEN

De brandstoftank en het AdBluereservoir zijn toegankelijk vanop de grond. De tankdop is afsluitbaar.





SYSTEEM- OPLOSSINGEN

Wanneer u een Case IH tractor koopt, kunt u er prat op gaan dat u niet alleen het beste product koopt, maar ook op de beste dealerondersteuning kunt rekenen. Case IH dealers geven raad bij de keuze en de financiering van de juiste machine, zorgen ervoor dat ze leveren wat u nodig hebt, wanneer u het nodig hebt, en blijven u en uw uitrusting vervolgens ondersteunen met de service voor onderhoud en reserveonderdelen, die u van een vertrouwde naam als Case IH verwacht.

CNH
INDUSTRIAL | PARTS
& SERVICE

ALLE ONDERDELEN EN ONDERHOUD OM UW UITRUSTING RIJDEND TE HOUDEN

Ga voor het volledige assortiment Case IH onderdelen en componenten langs bij uw plaatselijke dealer. Ook voor onderhoudsprogramma's met een volledige dienstverlening en toonaangevende garanties kunt u er terecht. De knowhow van de dealer wordt in praktijk gebracht door ervaren, in de fabriek opgeleide onderhoudskundigen die alles in het werk stellen om u elk seizoen opnieuw een maximum aan productieve tijd te bezorgen.

MAX SERVICE
00800 227344 00 • 00800 CASE IH 00

DE KLOK ROND. OVER HET HELE LAND

Case IH Max Service is een klantenservice die 24 uur per dag en zeven dagen per week de mensen, producten en onderdelen ter beschikking stelt die noodzakelijk zijn om uw bedrijf draaiende te houden in tijden die van cruciaal belang zijn voor uw rentabiliteit. Max Service steunt uw dealer met alle middelen waarover Case IH beschikt, om de productieve tijd en de productiviteit van Case IH uitrusting te helpen te maximaliseren, en uw return on investment te verbeteren, door contact met productexperts en bijstand in noodsituaties gedurende 24 uur per dag en 7 dagen per week.

CNH
INDUSTRIAL | CAPITAL

EEN OPTIMALE FINANCIERINGSOPLOSSING VOOR ELKE INVESTERING

CNH Industrial Capital is het financieringsbedrijf van Case IH. Onze werknemers zijn doorgewinterde financiële experts met een jarenlange ervaring in de landbouwsector. Niet alleen weten we alles over de producten van Case IH en de markt, maar we begrijpen ook de individuele vereisten van uw onderneming. Daarom zijn we altijd in staat om voor uw nieuwe investeringen een financiële oplossing in de vorm van leningen, huur of leasing aan te bieden die op uw operationele vereisten en respectieve machinegebruik is afgestemd. Onze belangrijkste doelstelling is het verbeteren van de rentabiliteit van uw investeringen! Daarom kunt u alle financieringsopties van CNH Industrial Capital combineren met de ongeval- en pechverzekering van Capital voor machinedefecten of herstellingen. Zo sluiten we niet alleen alle risico's met betrekking tot uw investering uit, maar garanderen we ook een meer betrouwbare planning.



BEZOEK ONZE FANSHOP OP
WWW.CASEIH.COM

MODELLEN	MAGNUM 250	MAGNUM 280	MAGNUM 310	MAGNUM 340
MOTOR	FPT	FPT	FPT	FPT
Aantal cilinders	6	6	6	6
Type	Common Rail-dieselmotor met 24 kleppen, turbocompressor en intercooler			
Emissieniveau	EURO IV			
Inhoud (cm ³)	8.700	8.700	8.700	8.700
Maximumvermogen ECE R120 ³⁾ Power Management ⁴⁾ (kW/pk)	235 / 320	258 / 351	281 / 382	301 / 409
Maximumvermogen ECE R120 ³⁾ (kW/pk)	209 / 284	232 / 315	255 / 347	275 / 374
...bij toerental (tpm)	1.800	1.800	1.800	1.800
Nominaal vermogen ECE R120 ³⁾ Power Management ⁴⁾ (kW/pk)	210 / 286	232 / 315	255 / 347	276 / 375
Nominaal vermogen ECE R120 ³⁾ (kW/pk)	184 / 250	206 / 280	229 / 311	250 / 340
...bij toerental (tpm)	2.000	2.000	2.000	2.000
Maximumkoppel Power Management ⁴⁾ (Nm @ 1.400-1.600/tpm)	1.407	1.558	1.708	1.800
Maximumvermogen (Nm @ 1.500-1.600 tpm)	1.229	1.381	1.531	1.671
Koppelstijging standaard / Power Management ⁴⁾ (%)	40 / 40	40 / 41	40 / 40	40 / 37
Inhoud brandstoftank, diesel/urea (liter)	678 / 99	678 / 99	678 / 99	678 / 99
TRANSMISSIE				
18x4 Full Powershift 40 km/u	●	●	●	●
19x4 Full Powershift 40 km/u Eco of 50 km/u	○	○	○	○
23x6 Full Powershift met kruipversnelling 40 km/u	○	○	○	○
Powershuttle	●	●	●	●
Type differentieelvergrendeling achteras	Elektro-hydraulisch met autocontrole			
Onderhoudsrem	Hydraulisch bediende, automatisch aanpassende natte schijfrem			
AFTAKAS				
Type inschakeling	Elektrohydraulisch			
Snelheid standaard (Optie)	1.000 (540/1.000)			
Motortoerental standaard (Optie) (tpm)	1.803 (1.592/1.803)			
Schachttype standaard (Optie)	1 3/4" 20 splines (1.000 tpm) of 1 3/8" 21 splines (1.000 tpm) of 1 3/4" 20 splines (1.000 tpm)			
FRONTHEF EN AFTAKAS				
Snelheid aftakas vooraan 1.000 @ 1.804 tpm	○	○	○	○
Hefvermogen fronthef (kg)	5.000	5.000	5.000	5.000
VIERWIELAANDRIJVING EN BESTURING (AANDRIJFLIJN)				
Categorie vooras standaard / Optie	Cat. 4,75 (-)	Cat. 4,75 (Cat. 5)	Cat. 4,75 (Cat. 5)	Cat. 5 (-)
Voorasvering	○	○	○	○
Stuurhoek (°)	55	55	55	55
Min. draaicirkel ¹⁾ spoorinstelling 18 mm (m)	4,8	5,3	5,3	5,3
HYDRAULISCH SYSTEEM				
Systeemtype	Variabele verdringing, pomp met druk/debietcontrole			
Max. pompdebiet Standaard / Hoog debiet / Dubbel debiet (l/min)	166 / 221 / 282	166 / 221 / 282	166 / 221 / 282	166 / 221 / 282
Systeemdruk (BAR)	210	210	210	210
Bedieningstype	Elektronische hefbediening (EHC) met schokcontrole tijdens het rijden, hydraulische bovenkoppeling, automatische stabilisatoren optioneel			
Max. hefvermogen (kg)	8.550	9.130	10.200	10.200
OESO-liftvermogen doorheen het bereik op 610 mm (kg)	6.337	6.706	7.416	7.416
Max. aantal regelventielen achteraan	4 standaard, 5e en 6e regelventiel optioneel; Power Beyond of terugkeer koppeling bij lage druk met individuele timer van het regelventiel en debietcontroles wanneer uitgerust met Performance Monitor			
Timercontrole van het regelventiel	0 - 30 seconden op alle modellen			
Categorietype	Cat III	Cat III / IVN optioneel	Cat III / IVN optioneel	Cat III / IVN optioneel
Slipcontrole	○	○	○	○

* Om te voldoen aan de wetgeving en specificatie in uw land

¹⁾ Met standaardbanden

²⁾ Andere banden op aanvraag

³⁾ ECE R120 komt overeen met ISO 14396 en 97/68/ EG of 2000/25/EG

⁴⁾ Power Management is alleen beschikbaar tijdens mobiele aftakas- en transporttoepassingen

● Standaard ○ Optioneel

MODELLEN	MAGNUM 250 CVX	MAGNUM 280 CVX	MAGNUM 310 CVX	MAGNUM 340 CVX	MAGNUM 380 CVX
MOTOR	FPT	FPT	FPT	FPT	FPT
Aantal cilinders	6	6	6	6	6
Type	Common rail-dieselmotor met 24 kleppen, turbocompressor en intercooler				
Emissieniveau	EURO IV				
Inhoud (cm ³)	8.700	8.700	8.700	8.700	8.700
Maximumvermogen ECE R120 ³⁾ Power Management ⁴⁾ (kW/pk)	235 / 320	258 / 351	281 / 382	301 / 409	320 / 435
Maximumvermogen ECE R120 ³⁾ (kW/pk)	209 / 284	232 / 315	255 / 347	275 / 374	307 / 417
... bij toerental (tpm)	1.800	1.800	1.800	1.800	1.800
Maximumvermogen ECE R120 ³⁾ Power Management ⁴⁾ (kW/pk)	210 / 286	232 / 315	255 / 347	276 / 375	305 / 415
Nominaal vermogen ECE R120 ³⁾ (kW/pk)	184 / 250	206 / 280	229 / 311	250 / 340	279 / 379
... bij toerental (tpm)	2.000	2.000	2.000	2.000	2.000
Maximumkoppel Power Management ⁴⁾ (Nm @ 1.400-1.600/tpm)	1.407	1.558	1.708	1.800	1.850
Maximumvermogen (Nm @ 1.500-1.600 tpm)	1.229	1.381	1.531	1.671	1.850
Koppelstijging standaard / Power Management ⁴⁾ (%)	40 / 40	40 / 41	40 / 40	40 / 37	39 / 27
Inhoud brandstoftank, diesel/urea (liter)	617 / 99	617 / 99	617 / 99	617 / 99	617 / 99
TRANSMISSIE					
Continu variabele transmissie 50 km/u Eco of 40 km/u Eco	●	●	●	●	●
Powershuttle	●	●	●	●	●
Type differentieelvergrendeling achteras	Elektro-hydraulisch met autocontrole				
Onderhoudsrem	Hydraulisch bediende, automatisch aanpassende natte schijfrem				
AFTAKAS					
Type inschakeling	Elektrohydraulisch				
Snelheid standaard (Optie)	1.000 (540/1.000)				
Motortoerental standaard (Optie) (tpm)	1.803 (1.592/1.803)				
Schachttype standaard (Optie)	1 3/4" 20 splines (1 3/8" 6 splines (540 rpm) of 1 3/8" 21 splines (1.000 tpm) of 1 3/4" 20 splines (1.000 tpm)				
FRONTHEF EN AFTAKAS					
Snelheid aftakas 1.000 vooraan @ 1.804 tpm	○	○	○	○	○
Hefvermogen voorhef (kg)	5.000	5.000	5.000	5.000	5.000
VIERWIELAANDRIJVING EN BESTURING (AANDRIJFLIJN)					
Categorie vooras standaard / Optie	Cat. 4,75 (-)	Cat. 4,75 (Cat. 5)	Cat. 4,75 (Cat. 5)	Cat. 5 (-)	Cat. 5 (-)
Voorasvering	○	○	○	○	○
Stuurhoek (°)	55	55	55	55	55
Min. draaicirkel ¹⁾ spoorinstelling 18 mm (m)	4,8	5,3	5,3	5,3	5,3
HYDRAULISCH SYSTEEM					
Systeemtype	Variabele verdringing, pomp met druk/debietcontrole				
Max. pompdebiet Standaard / Hoog debiet / Dubbel debiet (l/min)	166 / 221 / 282	166 / 221 / 282	166 / 221 / 282	166 / 221 / 282	166 / 221 / 282
Systeemdruk (BAR)	210	210	210	210	210
Bedieningstype	Elektronische hefbediening (EHC) met schokcontrole tijdens het rijden, hydraulische bovenkoppeling, automatische stabilisatoren optioneel				
Max. hefvermogen (kg)	8.550	9.130	10.200	10.200	10.200
OESO-liftvermogen doorheen het bereik op 610 mm (kg)	6.337	6.706	7.416	7.416	7.416
Max. aantal regelventielen achteraan	4 standaard, 5e en 6e regelventiel optioneel; Power Beyond of terugkeer koppeling bij lage druk met individuele timer van het regelventiel en debietcontroles				
Timercontrole van het regelventiel	0 - 30 seconden op alle modellen				
Categorietype	Cat III / IVN optioneel	Cat III / IVN optioneel	Cat III / IVN optioneel	Cat III / IVN optioneel	Cat III / IVN optioneel
Slipcontrole	○	○	○	○	○

* Om te voldoen aan de wetgeving en specificatie in uw land

¹⁾ Met standaardbanden

²⁾ Andere banden op aanvraag

³⁾ ECE R120 komt overeen met ISO 14396 en 97/68/ EG of 2000/25/EG

⁴⁾ Power Management is alleen beschikbaar tijdens mobiele aftakas- en transporttoepassingen

● Standaard ○ Optioneel

MODELLEN	MAGNUM 250	MAGNUM 280	MAGNUM 310	MAGNUM 340
GEWICHT				
Standaard verzendgewicht bij benadering / zwevende vooras (kg)	10.830 / 11.290	10.910 / 11.415	10.910 / 11.415	11.730 / 12.190
Klasse 5 (optie) / Vooras klasse 5 (kg)	- / -	10.985 / 11.450	10.985 / 11.450	- / -
Magnum 340 met Heavy Duty achteras (kg)	- / -	- / -	- / -	12.395 / 12.850
Totaal toelaatbaar gewicht Klasse 4.75 / Klasse 5 vooras (kg)	17.530 / -	17.530 / 17.850	17.530 / 17.850	- / 18.000
Max. toelaatbaar gewicht vooraan Klasse 4.75 / Klasse 5 vooras (kg)	6.030 / -	6.030 / 6.350	6.030 / 6.350	- / 7.760
Toelaatbaar maximumgewicht achteraan(kg)	11.500	11.500	11.500	11.500
AFMETINGEN ¹⁾				
A: Totale lengte tractor alleen/voorhef/gewichten vooraan (mm)	6.015 / 6.295 / 6.225	6.015 / 6.295 / 6.225	6.015 / 6.295 / 6.225	6.015 / 6.295 / 6.225
met Heavy Duty vooras	- / - / -	- / - / -	- / - / -	6.299 / 6.575 / 6.505
B: Totale hoogte (mm)	3.105	3.375	3.375	3.375
C: Totale breedte (inclusief achterspatborden) (mm)	2.550	2.550	2.550	2.550
D: Wielbasis standaard / heavy duty achteras (mm)	3.105 / -	3.105 / -	3.105 / -	3.105 / 3.155
E: Hoogte in het centrum van achteras tot hoogste punt (mm)	2.488	2.488	2.488	2.488
F: Spoorinstelling vooraan (mm)	1.560 - 2.256	1.560 - 2.256	1.560 - 2.256	1.560 - 2.256
achteraan (mm)	1.470 - 2.294	1.470 - 2.294	1.470 - 2.294	1.470 - 2.294
STANDAARDBANDEN ²⁾				
Vooraan	600 / 65 R28	600 / 70 R30	600 / 70 R30	600 / 70 R30
Achteraan	620 / 70 R42	710 / 70 R42	710 / 70 R42	710 / 70 R42

MODELLEN	MAGNUM 250 CVX	MAGNUM 280 CVX	MAGNUM 310 CVX	MAGNUM 340 CVX	MAGNUM 380 CVX
GEWICHT					
Standaard verzendgewicht bij benadering / zwevende vooras (kg)	10.830 / 11.290	10.910 / 11.415	10.910 / 11.415	11.730 / 12.190	12.395 / 12.850
Klasse 5 (optie) / Vooras klasse 5 (kg)	- / -	10.985 / 11.450	10.985 / 11.450	- / -	12.395 / 12.850
Magnum 340 met Heavy Duty vooras (kg)	- / -	- / -	- / -	12.395 / 12.850	- / -
Totaal toelaatbaar gewicht Klasse 4.75 / Klasse 5 vooras (kg)	17.530 / -	17.530 / 17.850	17.530 / 17.850	- / 18.000	- / 18.000
Max. toelaatbaar gewicht vooraan Klasse 4.75 / Klasse 5 vooras (kg)	6.030 / -	6.030 / 6.350	6.030 / 6.350	- / 7.760	- / 7.760
Toelaatbaar maximumgewicht achteraan(kg)	11.500	11.500	11.500	11.500	11.500
AFMETINGEN ¹⁾					
A: Totale lengte tractor alleen/voorhef/gewichten vooraan (mm)	6.015 / 6.295 / 6.225	6.015 / 6.295 / 6.225	6.015 / 6.295 / 6.225	6.015 / 6.295 / 6.225	6.299 / 6.575 / 6.505
met Heavy Duty vooras	- / - / -	- / - / -	- / - / -	6.299 / 6.575 / 6.505	- / - / -
B: Totale hoogte (mm)	3.375	3.375	3.375	3.375	3.375
C: Totale breedte (inclusief achterspatborden) (mm)	2.550	2.550	2.550	2.550	2.550
D: Wielbasis standaard / heavy duty achteras (mm)	3.105 / -	3.105 / -	3.105 / -	3.105 / 3.155	- / 3.155
E: Hoogte in het centrum van achteras tot hoogste punt (mm)	2.488	2.488	2.488	2.488	2.488
F: Spoorinstelling vooraan (mm)	1.560 - 2.256	1.560 - 2.256	1.560 - 2.256	1.560 - 2.256	1.560 - 2.256
achteraan (mm)	1.470 - 2.294	1.470 - 2.294	1.470 - 2.294	1.470 - 2.294	1.470 - 2.294
STANDAARDBANDEN ²⁾					
Vooraan	600 / 70 R30	600 / 70 R30	600 / 70 R30	600 / 70 R30	600 / 70 R30
Achteraan	710 / 70 R42	710 / 70 R42	710 / 70 R42	710 / 70 R42	710 / 70 R42

⚠ VEILIGHEID EERST. Voor gebruik dient eerst de gebruiksaanwijzing zorgvuldig gelezen en begrepen te worden. Bovendien dient gecontroleerd te worden of alle functies op de juiste wijze functioneren. Speciale aandacht wordt gevraagd voor de symbolen, opmerkingen en veiligheidsvoorzieningen die voor uw persoonlijke veiligheid werden aangebracht. Dit document werd voor internationale publicatie uitgegeven. De standaard- en optionele uitrusting, evenals de beschikbaarheid van individuele modellen kunnen per land verschillen. Case IH behoudt zich het recht voor om te allen tijde en zonder voorafgaande informatie, wijzigingen aan het ontwerp en de technische uitrusting aan te brengen, zonder dat dit enige consequenties zal hebben, direct of indirect, ten aanzien van reeds verkochte modellen. Terwijl alles in het werk gesteld zal worden om de specificaties, beschrijvingen en illustraties van deze brochure op het moment van het ter perse gaan zo accuraat mogelijk te laten zijn, kunnen deze tevens zonder voorafgaande informatie aan wijzigingen onderhevig zijn. Illustraties kunnen de optionele uitrusting weergeven en niet altijd de standaardmodellen. Case IH verkoopt **AXCEL** -smeermiddelen

CNH Industrial Belgium NV, Leon Claeyssstraat 3A, B - 8210 Zedelgem - © 2015 CASE IH - www.caseih.com - MAGNUM-NLO-BR - Gratis telefoonnummer MAX Service 00800 2273 4400 (enkel vaste lijn) - Gedrukt in Italië - 01/15 - TP01 - Cod. 14C0005/NLO

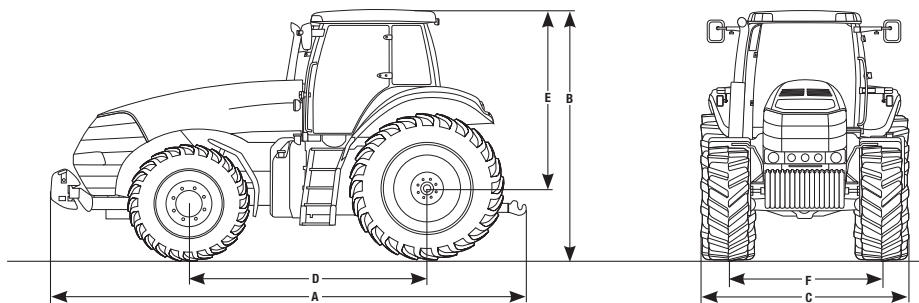

RACINE THUISBASIS VAN DE MAGNUM

De fabriek van Case IH in Racine, Wisconsin (USA), is de thuisbasis van de Magnum-tractor.

IN DEN BEGINNE...

In 1842 werd door Jerome Increase Case de Racine Threshing Machine Works opgericht. In 1869 werd de eerste tractor met een stoommotor geproduceerd: the Old No.1. Sinds het prille begin speelde Case IH een bepalende rol in de landbouwsector. Als uitvinder van de aftakas en pionier van de continu variabele transmissie, legde Case IH de lat steeds hoger inzake productiviteit en betrouwbaarheid.

DE ERFENIS LEEFT VERDER

In de grote fabriek van 595.000 m² vindt de productie plaats van het Magnumgamma en onderdelen van andere Case IH producten, zoals transmissies voor de Axial-Flow maaidorsers, Cotton Express plukkers, assen en kleppen, powershift en stuurkleppen voor landbouwtoepassingen.

De productieprocessen van Racine, die 500 personen tewerkstellen, werken volgens de principes van “lean manufacturing”, die streven naar een zo groot mogelijke efficiëntie en kwaliteit, met zo weinig mogelijk afval. De ultra-moderne productielijn wordt gekenmerkt door ergonomische besturingssystemen, was- en robotverfsystemen en geautomatiseerde diagnose-uitrusting voor kwaliteit en betrouwbaarheid van de bovenste plank.



