

CASE IH
AGRICULTURE
FOR THOSE WHO DEMAND MORE

QUANTUM

TRACTOREN 75 - 107 PK





CASE IH QUANTUM

Het juiste model voor al uw behoeften



Wat u ook nodig heeft in een tuinbouwtractor, we zijn ervan overtuigd dat de nieuwe Quantum-serie u zal geven wat u zoekt. Met vier modellen van 75 tot 107 pk, is er altijd een Quantum die op uw wensen aansluit, of u nu drijven verbouwt, een boomgaard heeft of op zoek bent naar een smalle tractor voor andere taken. En dankzij de nieuwe CL-modellen die de serie komen verrijken, is er nu ook een Quantum voor algemene toepassingen. Deze tractoren combineren alles wat u van een Case IH-machine verwacht met de specificaties die van een gespecialiseerde tractor worden gevraagd.

Dat betekent dat alle modellen zijn voorzien van de laatste snufjes op het gebied van intelligent design maar wel de slanke afmetingen, nauwe draaicirkel en focus op bestuurderscomfort behouden waar de Quantum-modellen beroemd mee zijn geworden. Ze zijn ook voorzien van een groot aantal nieuwe functies en kunnen exact volgens uw vereisten worden gespecificeerd.

QUANTUM-SERIE. VIND DE UWE.

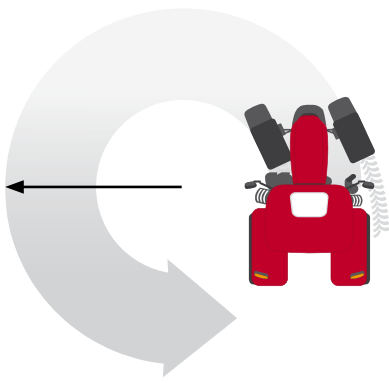

Draaicirkel

Quantum V/N: 3,23 m

Quantum F: 4,19 m

Quantum CL: 4,12 m



TRACTOREN VOOR GESPECIALISEERDE TAKEN

Case IH Quantum

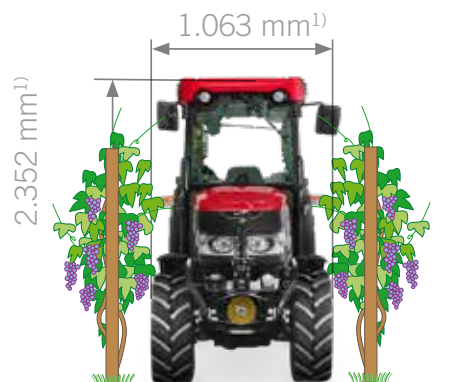

QUANTUM V

In het ontwerp specifiek afgestemd op de rijbreedtes die in de meeste wijngaarden worden gebruikt; de V-modellen zijn 1063 mm breed en hebben specificaties die voldoen aan de vereisten van moderne druiventelers. Dit zijn tractoren die gebouwd zijn om taken als spuiten eenvoudig en makkelijk te maken.

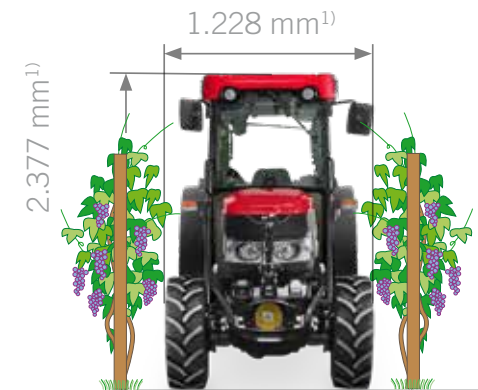

QUANTUM N

Met hun breedte van 1228 mm op standaard 320/85 R24 banden, zijn N-modellen perfect voor alle werkzaamheden waarbij een breedte onder de 1,3 m een cruciale ontwerpvereiste is. Als u een smalle machine nodig heeft, kijk dan eens wat een Quantum N u kan bieden.



QUANTUM F

De 1382 mm brede F-modellen voldoen aan de rijbreedtevereisten die in de meeste boomgaarden gebruikelijk zijn en beschikken over specificaties die zijn afgestemd op de vereisten van de fruitsector, van een hoog hydraulisch debiet tot standaard vierwielaandrijving.

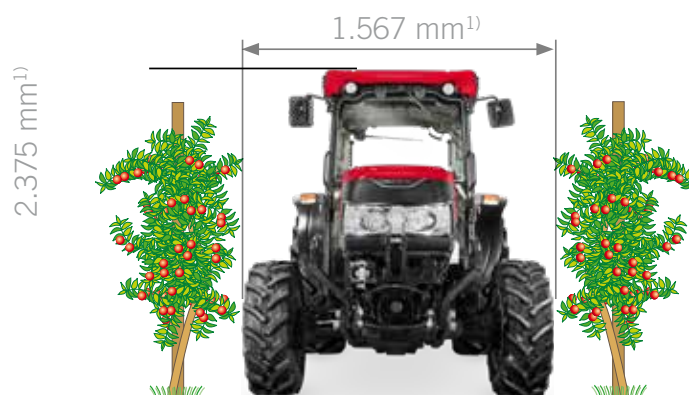

QUANTUM CL

De CL-modellen, een nieuwe toevoeging aan de serie, zijn ontworpen om de voordelen van de technische aspecten van de Quantum naar een breder scala aan markten te brengen. Met hun breedte van 1567 mm zijn ze geschikt voor meer uiteenlopende veldtaken, terwijl ze typerende sleutelkenmerken van de Quantum-tractoren behouden. Met hun lage zwaartepunt zijn ze stabiel op helling of bij laderwerkzaamheden.

¹⁾Afmetingen afhankelijk van achterbanden

DE SPECIFICATIES DIE U WENST

De Quantum-tractoren worden geleverd met een breed scala aan specificaties, van de basismodellen met ROPS tot de uitvoeringen met cabine met filtratie die kan worden omgeschakeld tussen klasse 2/klasse 4. Er is een Quantum voor iedere toepassing.

DE SPECIFICATIES DIE U NODIG HEEFT

De veelzijdigheid die u wenst

Kijk maar eens naar de nieuwe Quantum, al aan de buitenkant is te zien dat het duidelijk een tractor van de Case IH-familie is. Zachte lijnen en strakke details zorgen voor stijlvolle machines, maar hun perfecte look heeft ook een praktisch doel. Deze zorgt er namelijk voor dat de kwetsbare bomen en wijnstokken niet beschadigd worden wanneer de tractor erlangs rijdt en maken het mogelijk dat de voorwielen bij het draaien iets naar binnen hellen. Dit zijn tractoren die niet alleen een lust voor het oog zijn – ze zijn ook delicaat met uw gewassen.

QUANTUM. ZORG VOOR UW GEWASSEN.

MODELLEN	Quantum 80 V/N/F en CL	Quantum 90 V/N/F en CL	Quantum 100 V/N/F en CL	Quantum 110 V/N/F en CL
Aantal cilinders / capaciteit (cm ³)	4 / 3.400	4 / 3.400	4 / 3.400	4 / 3.400
Nominaal motorvermogen (kW/pk)	55 / 75	63 / 86	73 / 99	79 / 107
Max. koppel (Nm bij tpm motor)	309 bij 1.500	351 bij 1.500	407 bij 1.500	444 bij 1.500
Transmissie	2WD* / 4 WD	2WD* / 4 WD	2WD* / 4 WD	2WD* / 4 WD
Uitvoeringen	ROPS / Cabine	ROPS / Cabine	ROPS / Cabine	ROPS / Cabine

*Niet beschikbaar op Quantum F en CL





VERMOGEN, PRESTATIES, PRODUCTIVITEIT

Case IH Quantum-tractoren worden aangedreven door intern geproduceerde motoren. Dat betekent dat ze naadloos en efficiënt presteren, en het volle vermogen ontwikkelen bij lage motortoerentallen, tegen een laag brandstofverbruik en met een excellent bestuurderscomfort. U zult ook merken dat er veel vermogen is voor de bediening van werktuigen. En wanneer het tijd is voor onderhoud, verloopt de controle van olie en filters gemakkelijk dankzij de goede toegankelijkheid.

FRISSE LUCHT VOOR ALLE WERKZAAMHEDEN

De nieuwe Quantum-tractor is leverbaar met een omschakelbaar filtersysteem, dat eenvoudig kan worden aangepast aan de werkzaamheden. De standaardinstelling is standaard filterniveau 2 voor de verwijdering van stof uit de binnenkomende ventilatielucht. Dit kan tijdens het sproeien via een eenvoudige schakelaar worden veranderd naar filterniveau 4 om te voorkomen dat ongezonde chemische deeltjes de cabine binnendringen.

IN ALLE COMFORT WERKEN

Hoewel de afmetingen van de Quantum-tractor compact zijn, waren bestuurdersruimte en -comfort een topprioriteit tijdens het ontwerp en biedt de cabine nu meer ruimte, zodat lange werkdagen gemakkelijker worden gemaakt voor de bestuurder. De pedalen zijn eenvoudig te bedienen en de andere bedieningen zijn rondom de bestuurder gegroepeerd en ergonomisch ingedeeld, zodat ze altijd binnen handbereik zijn.

AL HET OLIEDEBIET DAT NODIG IS

Case IH weet dat hydraulisch bediende werktuigen voor boomgaarden en wijngaarden bijzonder veeleisend kunnen zijn voor wat het oliedebiet betreft. Dat is de reden waarom de nieuwste Quantum-tractoren met een optionele pomp van 80 liter/min kunnen worden geleverd.





DE PERFECTE WERKPLEK

Comfort betekent: productiviteit

Alle modellen van de Quantum-serie zijn uitgerust met cabines die zo zijn ontworpen dat het bedienen van deze tractoren een taak zal zijn waar u naar uitkijkt. Het ontwerp van het interieur is volledig vernieuwd, wat betekent dat deze tractoren er van buiten klein uit zien, maar dat hun cabines verrassend ruim zijn van binnen.

Dankzij de stevige treden en brede, gemakkelijk openslaande deuren en de lagere transmissietunnel, die meer ruimte overlaat voor uw voeten, zijn de cabines zeer goed toegankelijk. De nieuwe stoelen maken uw werkdag nog comfortabeler. De hendels van de externe regelventielen zijn nieuw ontworpen zodat ze gemakkelijker in uw hand vallen en zijn zo ingedeeld dat de bestuurdersruimte wordt geoptimaliseerd. Het comfort is nog verder verhoogd dankzij

een nieuwe stuurkolom die zowel kan worden gekanteld als uitgeschoven, zodat u gemakkelijk een comfortabele werkpositie kunt vinden. En het nieuwe analoge/elektronische display van het dashboard zorgt ervoor dat de basisgegevens met betrekking tot de motor gemakkelijker leesbaar zijn.

Dankzij het nieuwe, geavanceerde, schakelbare filtratiesysteem blijft de lucht fris, schoon en zuiver, ook bij stoffige omstandigheden. Samen met de grote verlaging van het geluidsniveau, de verbeterde rijpositie, het hogere comfort en de vernieuwde werktuigbedieningen dragen al deze eigenschappen bij aan een hogere productiviteit.

QUANTUM. STIL, COMFORTABEL, EFFICIËNT.

VOORDELEN

- Comfortabelere stoelen
- Kantelbaar/uitschuifbaar stuurwiel
- Gemakkelijk leesbaar dashboarddisplay
- Lagere geluidsniveaus
- Hoger rijcomfort
- Zuivere en schone lucht bij alle toepassingen



BEDIENINGSGEMAK

Bediening onder de vingertoppen

De Quantum-tractoren van Case IH zijn ontworpen met maar één ding voor ogen – de bestuurder. Ze zijn ervoor gebouwd om alle activiteiten die van hen worden gevraagd snel, moeiteloos en veilig uit te voeren. Dat is de reden waarom alle uitvoeringen van de serie zijn uitgerust met een werkstation dat de bediening zo veilig en simpel mogelijk maakt.

Nadat u plaats heeft genomen op de stoel, zult u merken dat alle bedieningen precies zitten waar u ze verwacht aan te treffen en soepel onder uw handen vallen, zodat de bediening u geen inspanning kost. Onze ingenieurs hebben de focus op de ergonomische aspecten gelegd, om te verzekeren dat alle functies moeiteloos en intuïtief kunnen worden bediend. Het nieuw ontworpen dashboard laat alle essentiële informatie die u nodig heeft duidelijk zien.

De cabine heeft grote glasoppervlakken voor excellent zicht in alle richtingen, voor een veilige werking en volledig zicht op het werktuig. De nieuw ontworpen motorkap verzekert een beter zicht naar voren, waardoor het manoeuvreren wordt vergemakkelijkt.

De nieuwe oplossing van Case IH voor de luchtfiltratie gedurende het spuiten is uiterst geavanceerd maar ook uiterst eenvoudig te bedienen. U schakelt van niveau 2 (voor stofextractie) naar niveau 4 (ontworpen om nevel uit de inkomende lucht te verwijderen) via een eenvoudige schakelaar en bedient het systeem via een duidelijk display dat zich op een handige plek boven het hoofd van de bestuurder bevindt.

QUANTUM. MAAK UW WERK EENVOUDIGER.

VOORDELEN

- Ergonomische bedieningen
- Ongehinderd zicht
- Kleinere transmissietunnel
- Filtratiesysteem dat zich gemakkelijk laat omschakelen en bedienen



QUANTUM 110 V / N / F EN CL

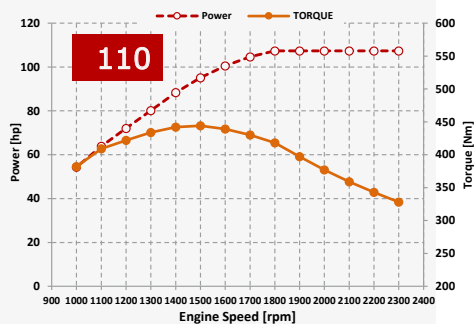

HET HART VAN QUANTUM

Vermogen betekent prestatie

Het hart van iedere Quantum-tractor van Case IH is een vier-cilinder common-rail motor van FPT Industrial, de 3,4-liter F5C. Het ontwerp van de motoren van de Quantum is afgestemd op de taken die deze tractoren moeten verrichten en de motoren leveren het volle vermogen al bij lage motortoerentallen. Ze werken bij motortoerentallen van 1800-1900 tpm voor laag brandstofverbruik, terwijl het maximumkoppel wordt bereikt bij 1500 tpm voor meer trekkracht, met name op hellingen. Een beter reactievermogen van de motor betekent betere bestuurbaarheid en meer productiviteit. Dankzij het gebruik van gekoelde uitlaatgasrecirculatie (CEGR) en een dieseloxydatiekatalysator met dieseldeeltjesfilter (DOC) is er geen AdBlue nodig.

Elektronische common-rail brandstofinspuiting onder hoge druk produceert een onmiddellijke gasrespons voor snelle recuperatie onder belasting, een hoger trekvermogen en minder trillingen, voor een hoger bestuurderscomfort. De wastegate turbocompressor reageert ook bij lage motortoerentallen al snel, voor minimale vertragingen van de turbo en een vrijwel onmiddellijke respons. Elektronische toerentalregeling maakt het mogelijk om de motortoerentallen nauwgezet in te stellen.

Een nieuwe functie voor constant motortoerental maakt het mogelijk om twee toerentallen in te stellen en op te slaan. Dit betekent bijvoorbeeld dat het ene toerental kan worden gebruikt om te keren aan het einde van de rij, terwijl het andere snel beschikbaar is voor iedere werkgang, waarbij de motorsoftware ervoor zorgt dat het ingestelde toerental gedurende het werk wordt gehandhaafd. Het systeem wordt bediend met schakelaars aan de rechterkant van de bestuurder. Met de ene schakelaar selecteert u één van de twee toerentalinstellingen, met de ander kan de motortoerentalinstelling nauwkeurig in kleine stappen worden afgesteld. Een lampje en een bericht op het digitale display van het dashboard geven aan of toerentalinstelling 1 of 2 is geactiveerd.

Dankzij het compacte ontwerp van de motor kon de kap een nieuw en modern ontwerp krijgen, dat het zicht naar voren aanzienlijk verbetert. Ook zijn de dagelijkse controles, bijvoorbeeld oliepeil en radiators vergemakkelijkt: deze onderdelen zijn gemakkelijk toegankelijk en kunnen goed worden gereinigd. Tot slot zijn alle filters, van de motorolie en hydraulische olie tot het cabineluchtfilter, gemakkelijk toegankelijk voor verwijdering en vervanging.

QUANTUM. VERMOGEN PLUS PRECISIE.

VOORDELEN

- Onderhoudsvrije dieseloxidatiekatalysator
- Geen DEF of roetfilter nodig
- Maximumkoppel bij 1500 tpm
- Nieuwe functie voor constant motortoerental: er kunnen twee toerentallen worden ingesteld en opgeslagen
- Nieuw ontworpen motorkap voor beter zicht

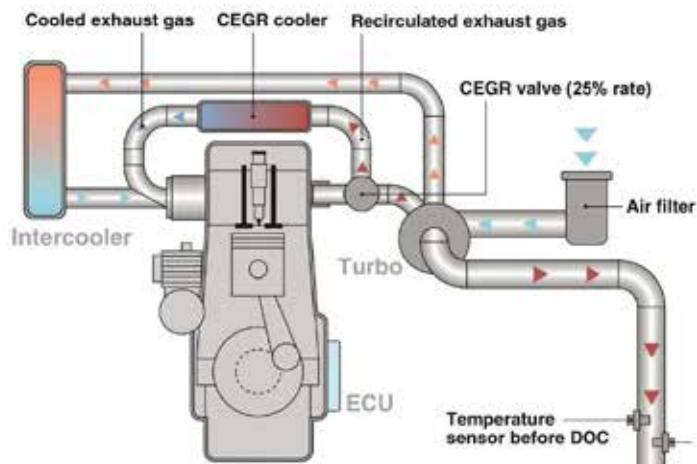
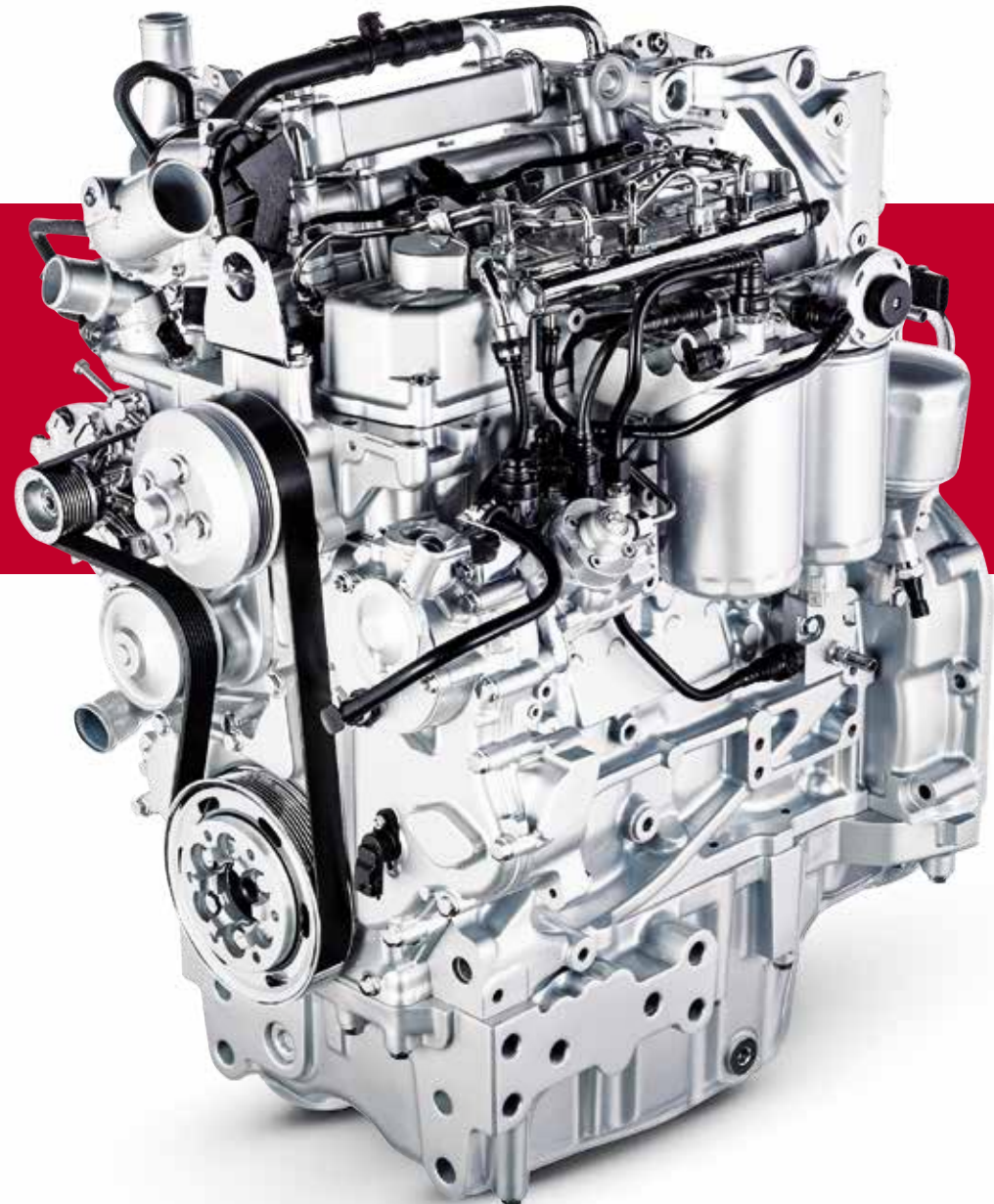





DE MEEST ROBUUSTE TRANSMISSIES

Gebouwd voor betrouwbaarheid

Quantum-tractoren zijn standaard uitgerust met een Synchro Shuttle-transmissie die vier snelheden oplevert binnen elk van de vier groepen; op de als optie leverbare Powershuttle kan worden geschakeld zonder de koppeling te gebruiken. Er zijn optionele topsnelheden van 30 of 40 km/u, en als optie is ook een kruipbak met 12 versnellingen leverbaar, die een 28 vooruit/16 achteruit-transmissie oplevert. Door de twee opties te combineren worden in totaal 44 vooruitversnellingen verkregen waaruit kan worden gekozen.

Een Bekrachtigde-optie maakt het mogelijk om te schakelen met een druk op de knop om de aandrijving uit te schakelen zonder de koppeling te gebruiken. Of u nu aanhangers moet trekken, een spuitmachine moet bedienen of bomen moet poten, de transmissies van Quantum stellen u in staat om exact de juiste combinatie van motorvermogen en vooruitsnelheid voor de taak in kwestie te vinden, om alles uit het indrukwekkende motorkoppel te halen wat er in zit.

Met de nauwe draaicirkel, verkregen dankzij het effectieve ontwerp van de vooras en de strak vormgegeven flanken, zult u ook merken dat de manoeuvreerbaarheid niet gecompromitteerd hoeft te worden door het hoge vermogen. Het standaard 540/540E tpm aftakaspakket aan de achterzijde biedt de keuze uit verschillende vermogens voor zware taken, bijvoorbeeld maaien, of lichter werk zoals spuiten. Voor meer veeleisende taken is als optie een 540/540E/1000 tpm aftakas leverbaar. Er is ook een fronthef met geïntegreerde frontaftakas leverbaar, bijvoorbeeld om te werken met zijwaarts gemonteerde maaiers voor en achter. Wat uw vereisten ook zijn, dankzij de lijst met opties van de Quantum slaagt u er gegarandeerd in om de tractor te creëren die u nodig heeft.

QUANTUM. TOPPRESTATIES.

VOORDELEN

- Vier versnellingen, vier groepen
- 30 of 40 km/u-opties
- Optionele hi/lo Powershift
- Optionele kruipbak met 12 versnellingen
- Optionele fronthef



JUMAR

110N

CASE IH

QUANTUM

HAAL MEER UIT UW DAGEN

Een nieuwe horizon voor uw productiviteit

Met hun maximaal drie midden gemonteerde hydraulische regelventielen, een nieuwe pomp van 80l/min en elektronische bedieningen van de externe apparatuur zorgen de nieuwe Quantum-modellen ervoor dat u veel beter presteert, en met meer comfort.

QUANTUM. VEELZIJDIGHEID OP ZIJN BEST.





VOL HYDRAULISCH VERMOGEN

Prestaties zonder compromissen

Terwijl de hydraulische standaardpomp al een ruim bemeten oliedebiet van 64 liter/min levert, bieden de nieuwste Quantum-modellen met cabine nu nog meer hydraulisch vermogen dankzij de optionele nieuwe pomp die tot 80 liter/min levert. Dus ongeacht wat voor werktuig u aan de tractor koppelt, u kunt erop vertrouwen dat hij de gevraagde taak kan uitvoeren. Eenvoudige, kleur-gecodeerde bedieningen vergemakkelijken zowel de aankoppeling als de bediening. Er zijn twee of drie regelventielen aan de achterzijde en daarnaast kunnen er nog twee aan de voorzijde worden gemonteerd. Gemakkelijke afstelling dankzij afzonderlijke bedienings-hendels ('peddels').

Dankzij de hoge capaciteit van de hefinrichting aan de achterzijde, 2600 kg, weet u zeker dat u nooit hefvermogen tekort zult komen. Bovendien kunt u tussen mechanische of elektronische besturing van de hefinrichting kiezen. De optionele, mechanisch bediende fronthef heeft een hefvermogen van 1500 kg, en is uitgerust met stabilisatoren die vanuit de cabine kunnen worden bediend (rechter console).

QUANTUM. GEBOUWD OM TE PRESTEREN.

VOORDELEN

- 64 l/min standaard oliedebiet
- 80l/min optioneel oliedebiet
- Twee/drie externe regelventielen achter
- Maximaal twee aan de voorzijde gemonteerde regelventielen
- Hefvermogen van de achterste hefinrichting maximaal 2600 kg







NIEUWE QUANTUM CL

Compact, veelzijdig, krachtig

Het nieuwste lid van de Quantum-familie, de Quantum CL, brengt de voordelen van het ontwerp van de Quantum naar een breder bereik van potentiële gebruikers toe.

Dit zijn tractoren die iedere willekeurige kleine taak rond de boerderij aankunnen – en ook een heleboel grotere taken. Dankzij hun kleine afmetingen en lage gewicht zijn deze machines ideaal voor grasland en voor veehouderijen, en zijn ze geschikt om met een voorlader te werken. Met hun lage zwaartepunt zijn ze goed aan de grond verankerd en zeer geschikt voor werk op steile hellingen of heuvelachtig terrein. De Quantum CL-modellen zijn ook aantrekkelijk voor eigenaars van wijngaarden en boomgaarden met veel tussenruimte tussen de planten. De ROPS-configuratie is de perfecte oplossing voor werk in kassen.

En laat u niet bedriegen door hun afmetingen, deze krachtige tractoren presteren ver boven hun gewicht. De CL-modellen, die het volledige 75-107 pk bereik van andere modellen in de Quantum-serie bevatten, zijn breder maar met hun breedte van 1567 mm nog steeds zeer compact in hun ontwerp. Met hoogtes onder de 2,4 m kunnen ze gemakkelijk lage gebouwen in rijden, ook op standaard 420/70 R24 banden. De nieuwe Quantum CL, uw beste partner op de boerderij.

QUANTUM CL. KAN VELE VERSCHILLENDE TAKEN AAN.

VOORDELEN

- Nieuw model in de Quantum-familie
- 75-107 pk
- Compacte constructie, lichtgewicht
- Ideaal voor laderwerk
- Laag zwaartepunt, perfect om op heuvelachtig terrein te werken





ONDERHOUD

Minder stilstand, meer productieve tijd

Het onderhouden van een Quantum-tractor is eenvoudig - en snel. Dankzij het standaard olieversingsinterval van 600 uur brengen Quantum-tractoren meer tijd door met werken en geld voor uw bedrijf verdienen dan in de garage voor servicewerkzaamheden.

Een goed voorbeeld is het unieke nieuw schakelbare cabineluchtfiltratiesysteem, dat zo ontworpen is dat niveau 4-filtratie alleen wordt ingeschakeld wanneer dit nodig is. Zo bent u ervan verzekerd dat de bestuurder altijd beschermd en comfortabel is, maar bespaart u wel op de bedrijfskosten.

De brandstoftank is gemakkelijk bereikbaar voor het bijtanken aan het einde van de werkdag. Alle service- en controlepunten zijn gemakkelijk bereikbaar en verlichten zo uw dagelijkse werkbelasting. Maar ook in het geval er ingrijpendere onderhoudswerkzaamheden nodig mochten zijn, zijn de Quantum-modellen gemakkelijk om op te werken. In deze tractorklasse bestaat er geen eenvoudiger model om te onderhouden dan een Quantum van Case IH.

QUANTUM. GEMAKKELIJK TE BEDIENEN, GEMAKKELIJK TE ONDERHOUDEN.

VOORDELEN

- Olieversingsinterval van 600 uur
- Cabineluchtfilters met langere levensduur
- Filtratie van niveau 4 alleen wanneer vereist
- Gemakkelijk toegankelijke servicepunten
- Volledige ondersteuning van de Case IH dealer



Case IH **SERVICETEAM**, een sterk dealernetwerk dat wordt ondersteund door plaatselijke Case IH verkoopteams, toonaangevende Case IH ondersteuningsinstrumenten, moderne trainingsmethodes, de beste assistentie voor vervangingsonderdelen en logistiek van de sector, biedt Case IH klanten een excellente alles-omvattende after-sales service, zodat ze aan het werk worden gehouden!

TECHNISCHE ASSISTENTIE | SERVICE | ONDERDELEN | MAXSERVICE | SERVICEFINANCE

SERVICETEAM

Wij houden u aan het werk

GENUINEPARTS

WIJ HOUDEN UW UITRUSTING RIJDEND.

Uw plaatselijke Case IH-dealer en ons speciale, 24 uur per dag en 7 dagen per week opererende technici van het onderdelencentrum en hun collega's van de logistiek maken allemaal deel uit van het Case IH serviceteamnetwerk. Deze mensen zijn intensief opgeleid om u te voorzien van ervaren adviezen en uw problemen op te lossen, ervoor te zorgen dat de originele Case IH-onderdelen worden gevonden en verstuurd, zodat u ze de volgende dag of nog eerder al ontvangt, om uw machine altijd in topconditie te houden. Dit betekent dat de uitvaltijd van uw machine tot een minimum wordt beperkt, zodat wij u aan het werk kunnen houden.

MAXSERVICE

DE KLOK ROND. OVERAL IN HET LAND.

Wanneer u de klok rond werkt, zorgt MaxService ervoor dat u nooit alleen bent. Dit is een speciale hulplijn die u in contact brengt met het Case IH ServiceTeam 24/7. De technici van uw plaatselijke dealer staan klaar om u bij te staan met technische adviezen, software-oplossingen en originele onderdelen. Met behulp van ons EST/DATAR hulpmiddel zijn ze zelfs in staat om op afstand problemen op te sporen, om u weer op gang te helpen. Het is ook mogelijk om een onderhoudstechnicus in te schakelen die het onderdeel naar u toe brengt op het land. In het piekseizoen houden wij u aan het werk met assistentie bij pech.

SAFEGUARD
GOLD

SAFEGUARD
SILVER

SAFEGUARD
BRONZE

U KUNT DE GARANTIE UITBREIDEN MET EEN SAFEGUARD GOLD, SILVER OF BRONZE SERVICEPAKKET.

Deze pakketten zijn speciaal toegesneden op u en uw machines en kunnen onderhoudscontracten, service, telematica, verlengde garantie en Case IH-financieringspakketten omvatten. Maar het allerbelangrijkste wat deze pakketten u geven zijn gemoedsrust, dekking bij mechanische problemen en duidelijke en gemakkelijk te beheren eigendomskosten. Alle back-up die u nodig hebt, zodat wij u aan het werk kunnen houden.

CNH
INDUSTRIAL | CAPITAL

EEN OPTIMALE FINANCIERINGSOPLOSSING VOOR ELKE INVESTERING.

CNH Industrial Capital is het financieringsbedrijf van Case IH. Onze werknemers zijn financiële experts met een jarenlange ervaring in de landbouwsector. Niet alleen weten we alles over de producten van Case IH en de markt, maar we begrijpen ook de individuele vereisten van uw onderneming. Daarom zijn we altijd in staat om een financiële oplossing voor uw nieuwe investeringen te bieden die op uw operationele vereisten en respectieve machinegebruik is afgestemd, in de vorm van leningen, huur of leasing. Onze belangrijkste doelstelling is het verbeteren van de rentabiliteit van uw investeringen! Daarom kunt u alle financieringsopties van CNH Industrial Capital combineren met de ongevallen- en pechverzekering van Capital voor machinedefecten of reparaties. Zo sluiten we niet alleen alle risico's met betrekking tot uw investering uit, maar garanderen we ook een beter betrouwbare planning.

MODEL	QUANTUM 80 V	QUANTUM 90 V	QUANTUM 100 V	QUANTUM 110 V	QUANTUM 80 N	QUANTUM 90 N	QUANTUM 100 N	QUANTUM 110 N
MOTOR								
Aantal cilinders / capaciteit (cm³)	4 / 3.400	4 / 3.400	4 / 3.400	4 / 3.400	4 / 3.400	4 / 3.400	4 / 3.400	4 / 3.400
Motor type	Fase III B				Fase III B			
Nominaal motorvermogen (kW/pk)	55 / 75	63 / 86	73 / 99	79 / 107	55 / 75	63 / 86	73 / 99	79 / 107
Max. koppel (Nm bij tpm motor)	309 bij 1.500	351 bij 1.500	407 bij 1.500	444 bij 1.500	309 bij 1.500	351 bij 1.500	407 bij 1.500	444 bij 1.500
Inhoud brandstoftank	67,5				72,5			
TRANSMISSIE								
Synchro shuttle - Standaard (Optioneel)	16 vooruit / 16 achteruit (32 vooruit / 16 achteruit met mechanische splitter)				16 vooruit / 16 achteruit (32 vooruit / 16 achteruit met mechanische splitter)			
Powershuttle - Standaard (Optioneel)	16 vooruit / 16 achteruit (32 vooruit / 16 achteruit met Powershift met 2 snelheden)				16 vooruit / 16 achteruit (32 vooruit / 16 achteruit met Powershift met 2 snelheden)			
Kruipsnelheid - Synchro (Powershuttle)	28 vooruit / 16 achteruit (44 vooruit / 16 achteruit met Powershift met 2 snelheden)				28 vooruit / 16 achteruit (44 vooruit / 16 achteruit met Powershift met 2 snelheden)			
AANDRIJVING EN STUURINRICHTING								
Vooras type	Optioneel 2WD of 4WD				Optioneel 2WD of 4WD			
4WD vooras standaard	Elektrohydraulisch systeem, met limited slip of volledig differentieelslot				Elektrohydraulisch systeem, met limited slip of volledig differentieelslot			
4WD als optionele functie	Automatisch inschakeling van 4WD en aan de stuurhoek gekoppelde werking differentieelslot				Automatisch inschakeling van 4WD en aan de stuurhoek gekoppelde werking differentieelslot			
Draaicirkel 2WD / 4WD (mm)	3.230 / 3.562				3.230 / 3.562			
AFTAKAS (PTO)								
Type	Elektrohydraulische inschakeling				Elektrohydraulische inschakeling			
Snelheid standaard aftakas achter	540 / 540 Eco				540 / 540 Eco			
Optionele snelheden beschikbaar	540/540E/1000 met rijsnelheid				540/540E/1000 met rijsnelheid			
HYDRAULISCH SYSTEEM								
Max. pompdebiet – achterste hefinrichting en externe gebruikers	64 l/min (80 l/min met MegaFlow-pomp)				64 l/min (80 l/min met MegaFlow-pomp)			
Type besturing achterste hefinrichting	Max. 3 regelventielen achter met optionele hydraulische stabilisator				Max. 3 regelventielen achter met optionele hydraulische stabilisator			
Stabilisatoren achterste bevestiging	Mechanische trekkrachtregeling of Elektronische trekkrachtregeling				Mechanische trekkrachtregeling of Elektronische trekkrachtregeling			
Max. hefvermogen (kg)	2.600				2.600			
GEWICHTEN EN AFMETINGEN								
A. Wielbasis 2WD / 4WD (mm)	2.153 / 2.180				2.153 / 2.180			
B. Totale lengte van frontgewicht tot armen achterste hyd. hefinrichting 4WD	2.938				2.938			
C. Min. breedte op achterbanden (mm)	1063 met 280/85R28				1.228 met 320/85R24			
C. Min. breedte met standaard banden (mm)	1.180				1.270			
D. Min. totale hoogte cabine / ROPS 4WD (mm)	2.255 / 2.213				2.300 / 2.238			
E. Hoogte vanaf midden achteras tot dak cabine / ROPS (mm)	1.775 / 1.713				1.775 / 1.713			
F. Min. bodemvrijheid (mm)	211				236			
G. Min. - Max. spoorbreedte voor 2WD (mm)	856 - 1.088				1.002 - 1.214			
G. Min. - Max. spoorbreedte voor 4WD (mm)	835 - 1.049				1.075 - 1.279			
G. Min. - Max. spoorbreedte achter (mm)	781 - 1.261				943 - 1.239			
Totaal gewicht - 2WD zonder cabine / 4WD cabine (kg)	2.507 / 2.890				2.594 / 2.954			
Max. toegestaan gewicht - 2WD zonder cabine / 4WD cabine (kg)	4.150 / 4.500				4.750 / 4.500			
STANDAARD BANDEN								
Voor 2WD, 4WD	6.00 – 16/7.50 R16				6.00 – 16/7.50 R16			
Achter	12.4 R28				13.6 R28			

* Afhankelijk van marktspecificatie

MODEL	QUANTUM 80 F	QUANTUM 90 F	QUANTUM 100 F	QUANTUM 110 F	QUANTUM 80 CL	QUANTUM 90 CL	QUANTUM 100 CL	QUANTUM 110 CL
MOTOR								
Aantal cilinders / capaciteit (cm ³)	4 / 3.400	4 / 3.400	4 / 3.400	4 / 3.400	4 / 3.400	4 / 3.400	4 / 3.400	4 / 3.400
Motor type	Fase III B				Fase III B			
Nominaal motorvermogen (kW/pk)	55 / 75	63 / 86	73 / 99	79 / 107	55 / 75	63 / 86	73 / 99	79 / 107
Max. koppel (Nm bij tpm motor)	309 bij 1.500	351 bij 1.500	351 bij 1.500	444 bij 1.500	309 bij 1.500	351 bij 1.500	351 bij 1.500	444 bij 1.500
Inhoud brandstoftank	98				98			
TRANSMISSIE								
Synchro shuttle - Standaard (Optioneel)	16 vooruit / 16 achteruit (32 vooruit / 16 achteruit met mechanische splitter)				16 vooruit / 16 achteruit (32 vooruit / 16 achteruit met mechanische splitter)			
Powershuttle - Standaard (Optioneel)	16 vooruit / 16 achteruit (32 vooruit / 16 achteruit met Powershift met 2 snelheden)				16 vooruit / 16 achteruit (32 vooruit / 16 achteruit met Powershift met 2 snelheden)			
Kruipsnelheid - Synchro (Powershuttle)	28 vooruit / 16 achteruit (44 vooruit / 16 achteruit met Powershift met 2 snelheden)				28 vooruit / 16 achteruit (44 vooruit / 16 achteruit met Powershift met 2 snelheden)			
AANDRIJVING EN STUURINRICHTING								
Vooras type	4WD				4WD			
4WD vooras standaard	Elektrohydraulisch systeem, met limited slip of volledig differentieelslot				Elektrohydraulisch systeem, met limited slip of volledig differentieelslot			
4WD als optionele functie	Mechanische inschakeling				Mechanische inschakeling			
Draaicirkel 4WD (mm)	4.186				4.116			
AFTAKAS (PTO)								
Type	Elektrohydraulische inschakeling				Elektrohydraulische inschakeling			
Snelheid standaard aftakas achter	540 / 540 Eco				540 / 540 Eco			
Optionele snelheden beschikbaar	540/540E/1000 met rijsnelheid				540/540E/1000 met rijsnelheid			
HYDRAULISCH SYSTEEM								
Max. pompdebiet – achterste hefinrichting en externe gebruikers	64 l/min (82 l/min met MegaFlow-pomp)				64 l/min (82 l/min met MegaFlow-pomp)			
Type besturing achterste hefinrichting	Max. 3 regelventielen achter met optionele hydraulische stabilisator				Max. 3 regelventielen achter met optionele hydraulische stabilisator			
Stabilisatoren achterste bevestiging	Mechanische trekkrachtregeling of Elektronische trekkrachtregeling				Mechanische trekkrachtregeling of Elektronische trekkrachtregeling			
Max. hefvermogen (kg)	2.600				2.600			
GEWICHTEN EN AFMETINGEN								
A. Wielbasis 2WD / 4WD (mm)	- / 2.180				- / 2.180			
B. Totale lengte van frontgewicht tot armen achterste hyd. hefinrichting 4WD	3.011				3.027			
C. Min. breedte op achterbanden (mm)	1.382 met 320/85R28				1.567 met 420/70R24, 420/70R28 of 420/70R30			
D. Min. breedte met standaard banden (mm)	1.440				1.567			
D. Min. totale hoogte cabine / ROPS 4WD (mm)	2.375 / 2.313				2.375 / 2.313			
E. Hoogte vanaf midden achteras tot dak cabine / ROPS (mm)	1.775 / 1.713				1.775 / 1.713			
F. Min. bodemvrijheid (mm)	249				249			
G. Min. - Max. spoorbreedte voor 2WD (mm)	-				-			
G. Min. - Max. spoorbreedte voor 4WD (mm)	1.157 - 1.529				1.256 - 1.680			
G. Min. - Max. spoorbreedte achter (mm)	1.062 - 1.607				1.149 - 1.993			
Totaal gewicht - 2WD zonder cabine / 4WD cabine (kg)	- / 3.100				- / 3.100			
Max. toegestaan gewicht - 2WD zonder cabine / 4WD cabine (kg)	- / 4.800				- / 5.200			
STANDAARD BANDEN								
Voor 2WD, 4WD	6.00 – 16/7.50R16				280/70R18			
Achter	13.6 R28				420/70R24			

* Afhankelijk van marktspecificatie

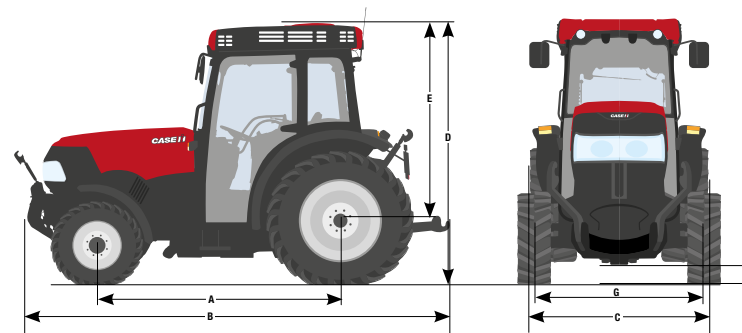

CNH Industrial Österreich GmbH
Steyrer Straße 32, A-4300 St. Valentin – Austria

Gratis telefoonnummer: 00 800 22 73 44 00

 **Veiligheid kan geen kwaad! Lees voor gebruik van de apparatuur altijd eerst de gebruikershandleiding. Controleer de apparatuur altijd voor gebruik en verzeker u ervan dat deze naar behoren werkt. Volg de productveiligheidsborden en gebruik eventueel meegeleverde veiligheidsmiddelen. Dit document werd voor internationale publicatie uitgegeven. De standaard- en optionele uitrusting, evenals de beschikbaarheid van individuele modellen kunnen per land verschillen. Case IH behoudt zich het recht voor om op ieder willekeurig moment en zonder voorafgaande kennisgeving, wijzigingen aan het ontwerp en de technische uitrusting aan te brengen, zonder dat dit enige consequenties zal hebben, direct of indirect, ten aanzien van reeds verkochte modellen. Hoewel alles in het werk gesteld zal worden om de specificaties, beschrijvingen en afbeeldingen in deze brochure op het moment van drukken zo accuraat mogelijk te laten zijn, kunnen deze zonder voorafgaande kennisgeving worden gewijzigd. Het is mogelijk dat op afbeeldingen de optionele uitrusting wordt weergegeven en niet altijd de standaarduitrusting. Case IH raadt gebruik van **ARCELA**-smeermiddelen aan.**

